

**NAVODILA ZA UPORABO**  
**USER MANUAL**  
**GEBRAUCHSANWEISUNG**  
**UPUTE ZA UPORABU**  
**UPUTSTVO ZA UPOTREBU**  
**INSTRUKCJA OBSŁUGI**

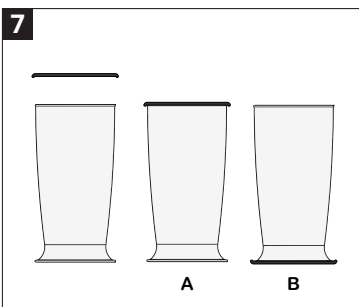

**BREŽIČNI PALIČNI MEŠALNIK**  
**CORDLESS HAND BLENDER**  
**AKKU-STABMIXER**  
**BEŽIČNI ŠTAPNI MIKSER**  
**BEŽIČNI RUČNI BLENDER**  
**BEZPRZEWODOWY BLENDER RĘCZNY**  
**TRENDLine**

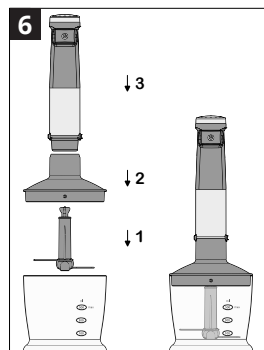

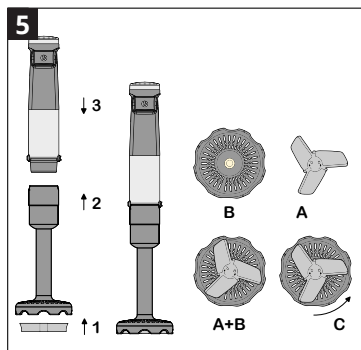
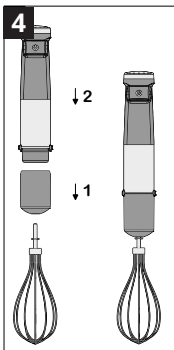
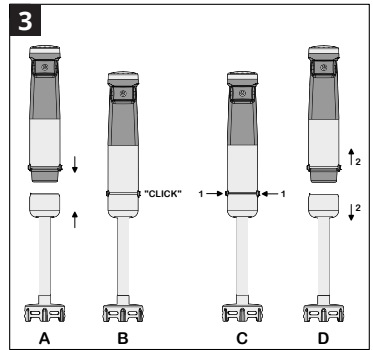
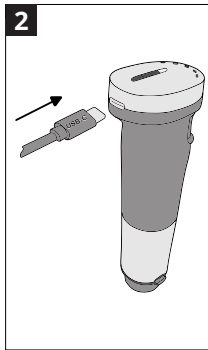
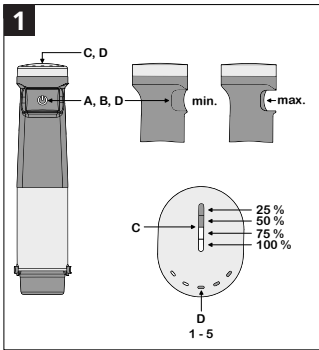

**8**

16

**eurel** EUREL d.o.o., Bistriška 54, 2319 Poljčane  
Slovenija, info@eurel.si, +386 26217300

Line: **TREND** Model: **MP74** Type: **MPM11EV**

Motor: **DC 7,4 V / 150 W** PD: **0412**







Battery: **Li-Ion 2000 mAh / 14,8 Wh**

Charging: **DC 5 V / 2 A / USB-C**

   [www.eurel.si](http://www.eurel.si)  
Made in PRC

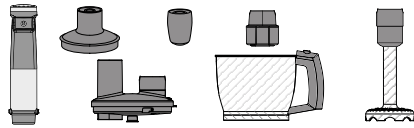
 15

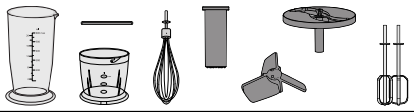
**9**

|   |  |  |  |
|---|--|--|--|
|  | <input checked="" type="checkbox"/>  | <input type="checkbox"/>   | <input type="checkbox"/>   |
|  | <input checked="" type="checkbox"/>  | <input checked="" type="checkbox"/>  | <input checked="" type="checkbox"/>  |
|  | <input checked="" type="checkbox"/>  | <input checked="" type="checkbox"/>  | <input checked="" type="checkbox"/>  |
|  | <input checked="" type="checkbox"/>  | <input checked="" type="checkbox"/>  | <input type="checkbox"/>   |

## SI

1. Baterijska pogonska enota
2. Gumb za vklop
3. Svetlobni indikator
4. Easy-click gumb
5. Noga mešalnika
6. Nastavek metlice za stepanje
7. Kovinska metlica za stepanje
8. Nastavek za pire
9. Rezilo nastavka za pire
10. Posoda sekjalnika
11. Rezilo sekjalnika
12. Pokrov sekjalnika
13. Merilna posoda
14. Pokrov merilne posode
15. Polnilni kabel USB-C
16. Napisna tablica

### Tehnični podatki aparata:

- Model: MP74
- Tip: MPM11EV
- Motor: DC 7,4 V / 150 W
- RPM: cca 16000
- Baterija: 2000 mAh / 14,8 Wh
- Specifikacije polnilnega adapterja: DC 5 V / 2 A
- Čas polnjenja: 3-4 h

## HR - BIH

1. Baterijska pogonska jedinica
2. Gumb za uključivanje
3. Svetlosni indikator
4. Gumb Easy-click
5. Noga miksera
6. Nastavak za pjenjaču
7. Metalna metlica
8. Nastavak za pire
9. Oštrica nastavka za pire
10. Posuda sjeckalice
11. Oštrica sjeckalice
12. Poklopac sjeckalice
13. Mjerna posuda
14. Poklopac mjerne posude
15. USB-C kabel za punjenje
16. Natpisna pločica

### Tehnički podatci uređaja:

- Model: MP74
- Tip: MPM11EV
- Motor: DC 7,4 V / 150 W
- RPM: oko 16000
- Baterija: 2000 mAh / 14,8 Wh
- Specifikacije adaptera za punjenje: DC 5 V / 2 A
- Vrijeme punjenja: 3 – 4 sata

## EN

1. Battery power unit
2. Power button
3. Light indicator
4. Easy-click button
5. Blending arm
6. Whisk attachment
7. Metal whisk
8. Potato masher attachment
9. Potato masher attachment blade
10. Chopper container
11. Chopper blade
12. Chopper lid
13. Measuring cup
14. Measuring cup lid
15. USB-C charging cable
16. Nameplate

### Appliance specifications:

- Model: MP74
- Type: MPM11EV
- Motor: DC 7.4 V / 150 W
- RPM: approx. 16000
- Battery: 2000 mAh / 14.8 Wh
- Charging adapter specifications: DC 5 V / 2 A
- Charging time: 3-4 h

## RS - BIH

1. Baterijska pogonska jedinica
2. Dugme za uključivanje
3. Indikator svetlosti
4. Easy-click dugme
5. Noga blendera
6. Nastavak metlice za mućenje
7. Metalna metlica za mućenje
8. Nastavak za pire
9. Sečivo nastavka za pire
10. Posuda sekača
11. Sečivo sekača
12. Poklopac sekača
13. Merna posuda
14. Poklopac merne posude
15. USB-C kabl za punjenje
16. Pločica sa informacijama

### Tehnički podaci aparata:

- Model: MP74
- Tip: MPM11EV
- Motor: DC 7,4 V / 150 W
- RPM: cca 16000
- Baterija: 2000 mAh / 14,8 Wh
- Specifikacije adaptera za punjenje: DC 5 V / 2 A
- Vreme punjenja: 3-4 h

## DE

1. Akku-Antriebseinheit
2. Einschalttaste
3. Leuchtanzeige
4. Easy-Klick-Taste
5. Pürieraufsatz
6. Schneebesenaufsatz
7. Metallbesen
8. Pürieraufsatz
9. Klinge für Pürieraufsatz
10. Zerkleinerungsbehälter
11. Klinge für Zerkleinerer
12. Abdeckung für Zerkleinerer
13. Messbehälter
14. Abdeckung für Messbehälter
15. USB-C-Ladekabel
16. Typenschild

### Technische Daten des Geräts:

- Modell: MP74
- Typ: MPM11EV
- Motor: DC 7,4 V / 150 W
- Drehzahl: ca. 16000 U / min.
- Batterie: 2000 mAh / 14,8 Wh
- Spezifikationen des Ladeadapters: DC 5 V / 2 A
- Ladezeit: 3-4 Stunden

## PL

1. Część z silnikiem akumulatorowym
2. Przycisk włączania
3. Lampka kontrolna
4. Przycisk Easy Click
5. Przystawka blendująca
6. Trzepaczka
7. Metalowa trzepaczka
8. Przystawka blendująca
9. Nóż do przystawki blendującej
10. Pojemnik do rozdrabniania
11. Nóż do rozdrabniania
12. Pokrywka pojemnika do rozdrabniania
13. Pojemnik z miarką
14. Pokrywka pojemnika z miarką
15. Kabel do ładowania USB-C
16. Tabliczka znamionowa

### Dane techniczne urządzenia:

- Model: MP74
- Typ: MPM11EV
- Moc: 7,4 V DC / 150 W
- Prędkość: ok. 16 000 obr./min
- Akumulator: 2000 mAh / 14,8 Wh
- Dane techniczne adaptera do ładowania: 5 V DC / 2 A
- Czas ładowania: 3-4 godziny





Skenirajte kodo QR ali obiščite spletno stran. Tam boste lahko dobili podrobnejše informacije o aparatu, dodatna navodila za uporabo aparata ter video navodila o uporabi aparata in njenih dodatkov.

[www.eurel-products.si/manual](http://www.eurel-products.si/manual)

## ČESTITAMO ZA NAKUP VAŠEGA NOVEGA APARATA.

Dodatne informacije o naših proizvodih lahko najdete na naši spletni strani [www.eurel-products.si](http://www.eurel-products.si). EUREL si pridržuje pravico prilagoditi ali spremeniti izdelek ali katero koli povezano dokumentacijo zaradi zagotavljanja njegove primernosti za uporabo, kadarkoli in brez predhodnega obvestila.

OPOMBA: Najnovejšo različico uporabniškega priročnika tega izdelka lahko najdete na [www.eurel.si/servis](http://www.eurel.si/servis)

### **Vsebina**

|  |    |
|--|----|
| Predvidena uporaba                             | 6  |
| Varnostni opozorila                            | 7  |
| Varnostni napotki med uporabo                  | 7  |
| Varnostni napotki za polnilne kable USB Type-C | 8  |
| Uporaba  | 9  |
| Čiščenje in vzdrževanje                        | 11 |
| Odpravljanje težav                             | 12 |
| Odstranjevanje aparata                         | 12 |
| Razlaga simbolov in dodatne informacije        | 13 |
| Garancijska izjava                             | 14 |



Pred prvo uporabo aparata natančno preberite navodila in upoštevajte vse varnostne in opozorilne napotke, tudi če vam uporaba električnih naprav ni tuja. Navodilā za uporabo skrbno shranite za uporabo v prihodnje. Če aparat prodate ali predate naprej, obvezno izročite tudi ta navodila za uporabo.

**V kolikor ne sledite navodilom za pravilno uporabo aparata, proizvajalec ne nosi odgovornosti za škodo, ki nastane kot posledica neupoštevanja navodil.**

---

## **PREDVIDENA UPORABA**

- Aparat je dizajniran da obrađuje količine koje su normalne za domaćinstva i nije pogodan za komercijalne svrhe.
- Koristite aparat samo za preradu hrane. Bilo koja druga ili dodatna upotreba smatra se nepravilnom. Sećenje drugih materija (npr. drvo) ili veoma tvrda hrana (kosti, tvrdi sirevi, duboko zamrznuta hrana, mrvljenje leda) nije dozvoljeno, jer može oštetiti sećiva blendera.
- Aparat je dizajniran za operative temperature od 5 °C do 35 °C i vlažnost vazduha do maksimalno 85% rel. vlažnosti vazduha i do 2000 m nadmorske visine.
- Povežite i koristite aparat samo onako kako je naznačeno u uputstvu za upotrebu i u skladu sa specifikacijama na natpisnoj ploči (16).

# VARNOSTNA OPOZORILA

Ta aparat je skladen z vso ustrežno zakonodajo in standardi EU, ki se nanašajo na to vrsto in razred aparata.

 **Nevarnost! Nevarnost električnega udara.**

Za zagotovitev varnega rokovanja upoštevajte varnostna navodila v nadaljevanju. Če imate kakršna koli vprašanja glede varnosti in skladnosti aparata, se obrnite na naš oddelek za pomoč strankam.

Pred uporabo preverite aparat glede zunanjih vidnih poškodb na ohišju aparata, dodatkih in polnilniku. Ne uporabljajte poškodovanega aparata. Vsako morebitno opaženo poškodbo ali manjko dodatkov sporočite v Eurelov center za pomoč uporabnikom, ki je na voljo na [www.eurel.si/servis](http://www.eurel.si/servis).

 **Pri uporabi tega aparata vedno upoštevajte ta varnostna opozorila, da preprečite telesne poškodbe ali materialno škodo.**

- Ta aparat ni igrača in je otroci ne smejo uporabljati. Shranjujte aparat in pripadajoče dodatke izven dosega otrok.
- Aparat lahko uporabljajo osebe z zmanjšanimi fizičnimi, senzornimi ali duševnimi zmožnostmi ali osebe brez znanja in/ali izkušenj, če so pod ustreznim nadzorom oz. so dobile

navodila glede varne uporabe aparata in poznajo morebitne nevarnosti, do katerih lahko pride pred uporabo, med uporabo in po uporabi (med čiščenjem in vzdrževanjem).

- Aparata ne polnite, če je polnilni kabel (15) poškodovan.
- Aparat lahko varno pustite priklopljeno na električno omrežje, ko ga ne uporabljate, da zagotovite, da so baterije vedno napolnjene. Vendar pa ga morate izključiti iz električnega omrežja, preden ga sestavite, razstavite, očistite ali če ga dlje časa ne boste uporabljali.
- Ta aparat vsebuje litij-ionsko baterijo, ki je ni možno odstraniti iz pogonske enote.
- Aparat hranite v suhem zaprtem prostoru.

 **OPOZORILO: Polietilenske vrečke so lahko nevarne. Da bi se izognili nevarnosti zadušitve, hranite izven dosega dojenčkov in otrok. Te vrečke niso igrače.**

## VARNOSTNI NAPOTKI MED UPORABO

- Aparat vedno uporabljajte na ravni, stabilni, čisti, toplotno odporni površini.
- Nikoli ne pritiskajte gumba za vklop (2), razen če ste pripravljeni za uporabo aparata.
- Aparata nikoli ne uporabljajte v bližini kadi, tuša, napolnjenega umivalnika ali česarkoli podobnega.
- Za zaščito pred električnim udarom pogonske enote ne postavljajte v vodo ali druge tekočine.

 **POZOR! Rezila so zelo ostr!**

- Z nastavki ravnajte izjemno previdno, rezila so ZELO ostra.
- Uporabljajte samo originale nastavke, ki so priloženi aparatu oz. nastavke za dokup, za katere prodajalec zagotavlja, da so kompatibilni s to pogonsko enoto.

**Da preprečite škropljenje, vedno vstavite nastavek v mešanico pred aktiviranjem in aparat izključite, preden nastavek odstranite iz mešanice.**

- Še posebej bodite previdni, da se ne urežete pri praznjenju posod in čiščenju rezil. Pri ročnem pranju se prepričajte, da je voda dovolj čista, da lahko dobro vidite rezila.
- Med delovanjem aparata ne odstranjujte nastavkov! Nikoli ne segajte v območje vrtečega se rezila ali drugih nastavkov (npr. metlica). Ne dotikajte se vrtečih delov z žlicami ali drugimi pripomočki. Držite vrteče dele stran od dolgih las in ohlapnih oblačil.
- Da preprečite poškodbe, prekinite postopek mešanja takoj, ko se rezilo težko vrti, oz se sploh ne vrti. Prepričajte se, da je aparat v izklopljenem stanju, nato preverite, ali je v posodi morebitna ovira, ki preprečuje gibanje ali pa hrana, ki je pretežka za mešanje. Prepričajte se tudi, ali so aparat in dodatki pravilno sestavljeni.
- Škropljenju se izognete tako, da začnete mešati pri nizki hitrost, nato pa hitrost postopoma povečujete.

 **OPOZORILO: Pri mešanju vročih tekočin uporabite veliko večjo posodo ali obdelajte manjše količine. Pri delu z vročimi tekočinami bodite še posebej previdni, da se izognete poškodbam zaradi preliivanja, nenadne pare ali brizganja. Da bi se izognili opeklinam**

**zaradi pare, priporočamo, da mešalnik rahlo nagnete tako, da vaša roka ni neposredno nad paro.**

- Med uporabo odstranite posodo z živilom z vira toplote, da zaščitite aparat pred pregrevanjem.
- Pri pasiranju živil pričnite z nižjo hitrostjo, nato postopoma povečajte hitrost, da dobite gladko zmes.
- Ne prenapolnite izbranih mešalnih posod. Raven mešanice se bo med mešanjem dvignila in se lahko prelije.
- Aparata nikoli ne pustite stati v vroči hrani ali tekočini, ko le-ta ni v uporabi. To lahko povzroči pregrevanje.

## VARNOSTNI NAPOTKI ZA POLNILNE KABLE USB TYPE-C



**Nevarnost! Nevarnost električnega udara**

- Za polnjenje uporabite napajalni adapter z maksimalno izhodno močjo 10 W ( 5 V, 2 A). Vedno uporabljajte samo napajalne adapterje s certifikacijskimi oznakami (kot so CE, UL, EAC,...)
- Za polnjenje ne uporabljajte adapterja z izhodno napetostjo višjo od 5 V DC.
- V kolikor uporabite adapter z manjšo izhodno močjo, se čas polnjenja podaljša.
- Poskrbite, da je adapter v brezhlebnem stanju, da se izognete morebitnemu kratkemu stiku.
- Uporabljajte samo polnilni kabel USB tipa C. V primeru, da priložen polnilni kabel (15) izgubite, uporabite polnilni kabel tipa C, ki prenese električni tok vsaj 2 A.



- Pred vsakim polnjenjem preverite polnilni kabel. V kolikor je polnilni kabel vidno poškodovan, ga ne uporabljajte in ga nemudoma zamenjajte.

## UPORABA

Pred prvo uporabo priporočamo, da obrišete baterijsko pogonsko enoto s čisto, rahlo vlažno krpo, da odstranite umazanijo ali prah. Temeljito jo osušite z mehko, vpojno krpo. Previdno očistite vse priložene nastavke (razen plastičnih držal nastavkov in pokrova sekljalnika) v topli vodi s pralnim sredstvom.

**POZOR! Ne uporabljajte abrazivnih čistil, trdih orodij ali strgala.**

**Pri rokovanju z nastavki bodite previdni, saj so rezila zelo ostra.**

**Opomba: Ta aparat je bil optimiziran za intervalno uporabo z enkratnim časom uporabe 1 min.**

Po 1- minutni neprekinjeni uporabi je priporočljivo, da pred ponovno uporabo aparata počakate najmanj 3 minute za hlajenje aparata. To bo omogočilo, da se motor ohladi in prepreči pregrevanje, kar zagotavlja dolgo življenjsko dobo aparata.

## AKTIVACIJA APARATA

### Slika 2

Pred prvo uporabo je aparat v zaklenjenem stanju (varnostni program). Aktiviramo ga s priklopom na polnilni kabel (15).

## ZAŠČITA PRED PREGREVANJEM IN PREOBREMENITVIJO

Aparat je zasnovan s funkcijo zaščite pred pregrevanjem in preobremenitvijo.

V kolikor se aparat prekomerno pregreje, se zaustavi in zaklene. Potrebno je počakati, da se aparat ohladi, preden ga ponovno zaženete. Pred zagonom je potrebno aparat aktivirati.

V primeru preobremenitve se aparat zaustavi in zaklene. Pred zagonom je potrebno aparat ponovno aktivirati. Opomba: V kolikor motnje ne morete odpraviti, se obrnite na našo servisno službo.

## POLNENJE APARATA

### Sliki 1 in 2

Baterija v vašem aparatu ni popolnoma napolnjena. Da bi zagotovili optimalno delovanje, je priporočljivo, da aparat pred prvo uporabo povsem napolnite. Aparat polnite, dokler ne zasveti zelena indikatorska lučka baterije (C). S polnim polnjenjem bo vaš aparat deloval približno 20 minut, odvisno od načina uporabe. Čas ponovnega polnjenja je približno 3,5 ure. Za polnjenje baterijske pogonske enote (3) vstavite polnilni kabel na zadnji strani enote.

### Indikatorske lučke baterije baterije (C)

- Zelena – med 25 % in 100 % napolnjenosti baterije.
  - Utripa zeleno – Manj kot 25 %.
- Aparat bo kmalu potrebno napolniti.

Opomba: Paličnega mešalnika ne puščajte dlje časa praznega, saj lahko to vpliva na življenjsko dobo polnilne baterije.

- V kolikor je baterija popolnoma prazna, ne bo delovala, ko je priključena in se polni.
- Po uporabi aparat popolnoma napolnite.
- V kolikor vašega paličnega

mešalnika dlje časa ne boste uporabljali, ga popolnoma napolnite vsake 3 mesece.

- Temperatura okolice med polnjenjem naj bo  $20\text{ }^{\circ}\text{C} \pm 5\text{ }^{\circ}\text{C}$ .

## VKLOP/IZKLOP

### Slika 1

- Za odklepanje aparata pritisnite gumb za vklop (2). Lučka indikatorja baterije (C) bo zasvetila, kar pomeni, da je pogonska enota (1) v odklenjenem stanju. Ko spustite gumb za vklop (2), ga ponovno pritisnite, da zaženete aparat.

Opomba: Aparat ima varnostno funkcijo in se samodejno zaklene 3 sekunde po tem, ko spustite gumb za vklop (2). Sledite istemu zaporedju kot navedeno zgoraj, da ponovno aktivirate aparat.

- Ko želite aparat izključiti, spustite gumb za vklop (2).

## NASTAVLJANJE HITROSTI

### Slika 1

Hitrost delovanja aparata prilagajate s pritiskom gumba za vklop (2).

Trenutno hitrost prikazuje svetlobni indikator na aparatu (D). Hitrost je prikazana s številom zelenih lučk, ki svetijo (1 najnižja, 5 najvišja hitrost).

## UPORABA NASTAVKOV

Pred uporabo izberite, kateri nastavek je najbolj primeren za živila, ki jih želite obdelati.

Vsi dodatki se na baterijsko pogonsko enoto namestijo in odstranijo s sistemom »Easy-click« (4).

Aparat lahko uporabljate s priloženo merilno posodo (13) ali s katero koli drugo posodo.

## Noga mešalnika

### Slika 3

Nogo mešalnika uporabljamo za pasiranje sadja in zelenjave, pripravo omak, prelivov, juh, sadnih kaš in otroške hrane.

Noga mešalnika je primerna za uporabo s hrano/tekočino do  $100\text{ }^{\circ}\text{C}$ .

**POZOR! Zelo oster nož lahko povzroči poškodbe. Z nožem ravnajte previdno.**

- Nogo mešalnika (5) spojite s pogonsko enoto (3), dokler se ne zaskoči.
- Nogo mešalnika (5) vstavite v živilo.
- Aparat vklopite.
- Za zaključek mešanja sprostite gumb za vklop (2).
- Po uporabi odstranite nogo mešalnika z uporabo Easy-click gumba (4).

**POZOR! Med uporabo odstranite posodo z živilom z vira toplote, da zaščitite aparat pred pregrevanjem.**

## Metlica za stepanje

### Slika 4

Metlico za stepanje uporabljamo za smetano, beljake ali mešanje biskvita oz. za vsa opravila, za katera običajno uporabljamo ročno metlico.

- Kovinsko metlico (7) spojite z nastavkom (6) in nato še s pogonsko enoto paličnega mešalnika, dokler se ne zaskoči.
- Metlico postavite v živilo v posodi in

- vključite aparat.
- Za zaključek mešanja sprostite gumb za vklop.
- Po uporabi odstranite nastavek z uporabo Easy-click gumba (4).

## Nastavek za pire

### Slika 5

Nastavek za pire je primeren za piriranje katere koli vrste kuhanega krompirja, zelenjave ali sadja.

- Nastavek za pire (namestite na baterijsko pogonsko enoto.
- Aparat z nastavkom postavite v živilo in ga vključite.
- Z enakomernimi vertikalnimi gibi pirirajte kuhano živilo do zelene konsistence. Med obdelavo z eno roko držite pogonsko enoto, z drugo pa posodo.
- Za zaključek piriranja sprostite gumb za vklop (2).
- Po uporabi odstranite nastavek z uporabo Easy-click gumba (4).
- Za čiščenje odstranite rezilo (9) iz nastavka (8) tako, da ga zavrtite v smeri urinega kazalca.
- Pred ponovnim nameščanjem oba dela temeljito osušite.

## Sekljalnik

### Slika 6

Sekljalnik je primeren za sekljanje mesa, sira, čebule, zelišč, česna, korenja, orehrov, mandljev, suhih sliv itd. Ne sekljajte izjemno trde hrane, kot so ledene kocke, muškatni orešček, kavna zrna in podobno.

**Pozor! Rezilo sekljalnika (11) je zelo ostro! Vedno ga držite za zgornji plastični del.**

- Postavite rezilo (11) na sredinski zatič posode sekljalnika in ga potisnite proti dnu.
- V posodo sekljalnika (11) dodajte izbrana živila.
- Pokrov sekljalnika (12) namestite na posodo sekljalnika (10). Z zasukom

- v smeri urinega kazalca zaklenite pokrov (12) na posodo (10).
- Postavite baterijsko pogonsko enoto na pokrov posode za sekljanje (10), dokler se ne zaskoči.
- Vključite aparat.
- Med obdelavo z eno roko držite pogonsko enoto, z drugo pa posodo sekljalnika (10).
- Za zaključek sekljanja sprostite gumb za vklop (2).
- Po uporabi odstranite pogonsko enoto iz pokrova (12) z uporabo Easy-click gumba (4).
- Z zasukom v nasprotni smeri urinega kazalca odklenite pokrov (12) in ga odstranite s posode (10).
- Previdno odstranite rezilo (11).

## Merilna posoda s pokrovom

### Slika 7

V merilni posodi stepite smetano ali beljake ali naredite pire. Merilna posoda (13) ima največjo prostornino 600 ml - pri stepanju napolnite največ 300 ml, sicer lahko ob mešanju tekočina steče iz posode.

Priložen pokrov (14) služi kot pokrov za shranjevanje ostankov živil.

V kolikor ga namestimo na dno merilnega vrča, lahko služi tudi kot protizdrsna zaščita za večjo stabilnost vrča med uporabo.

## ČIŠČENJE IN VZDRŽEVANJE

**Aparat in nastavke temeljito očistite po vsaki uporabi.**

**Za čiščenje upoštevajte tabelo z napotki za čiščenje baterijske pogonske enote in posameznih dodatkov (slika 9).**

- Pred čiščenjem se prepričajte, da je aparat v izklopljenem stanju.
- Pri čiščenju posameznih sestavnih delov ne uporabljajte abrazivnih čistilnih sredstev ali ostrih, kovinskih

predmetov. Ti lahko poškodujejo zunanje površine aparata.

- Pazite, da med čiščenjem v pogonsko enoto ne pride vlaga. S tem preprečite poškodbe aparata in s tem povezana popravila.

**POZOR! Zelo ostri noži lahko povzročijo poškodbe. Z noži ravnajte previdno.**

- Plastičnih nastavkov ne potaplajte v vodo ali druge tekočine.
- Vse dele temeljito posušite in znova sestavite.

## ODPRAVLJANJE TEŽAV

Nekatere težave, ki se pojavijo, lahko reši uporabnik sam. Če z odpravljanjem težave niste bili uspešni se obrnite na službo za pomoč uporabnikom EUREL.

### **Aparat ne deluje**

Najpogostejši vzrok nedelovanja aparata je izpraznjena baterija. Napolnite aparat.

### **Aparat je med delovanjem ugasnil**

V kolikor kljub napolnjeni bateriji aparat ne deluje, je mogoče, da je prišlo do mehanske ali toplotne preobremenitve. Napotke, kako ravnati v tem primeru, si preberite si preberite v poglavju ZAŠČITA PRED PREGREVANJEM IN PREOBREMENITVIJO.

V kolikor motnje ne morete odpraviti, se obrnite na našo servisno službo.

## ODSTRANJEVANJE APARATA

Embalaža je narejena iz okolju primernih materialov, ki jih lahko oddate za recikliranje na lokalnih zbirališčih odpadkov. Po možnosti shranite originalno embalažo aparata med garancijskim obdobjem, da ga lahko pravilno zapakirate v primeru garancijskega zahtevka.



Ta aparat je v skladu z Evropsko direktivo 2012/19/EU o odpadnih električnih in elektronskih napravah (Waste Electrical and Electronic Equipment – WEEE) in Direktivo o odpadnih baterijah. Direktive določa enotni evropski okvir za vrnitev in reciklažo odpadnih aparatov v skladu z določili. Ko je vaš aparat dotrajan, ga zaradi varovanja okolja ne odvrzite med gospodinjske odpadke, temveč ga oddajte na ustreznem zbirališču tovrstnih odpadkov. O zbirnih mestih in njihovih delovnih časih se lahko pozanimате pri svoji pristojni občinski upravi.

## RAZLAGA SIMBOLOV IN DODATNE INFORMACIJE



### Izjava EU o skladnosti

Izjavo EU o skladnosti lahko zahtevate od proizvajalca. Izdelki, označeni s simbolom CE, izpolnjujejo zahteve vseh veljavnih direktiv ES.

Skenirajte kodo QR in obiščite našo spletno stran [www.eurelproducts.si/servis/](http://www.eurelproducts.si/servis/). Tam boste našli podrobne informacije ter nadaljnja video navodila za uporabo aparat in ustreznih dodatkov.

Naslednji simboli in opozorilne besede so uporabljeni v naših navodilih za uporabo, na aparatu in/ali na embalaži ali pa se uporabljajo za prikaz dodatnih informacij.



Ta simbol označuje, da je potrebno pred prvo uporabo izdelka prebrati navodila za uporabo.



Ta simbol označuje električne aparate, ki ustrezajo zaščitnemu razredu II.



Ta simbol označuje posebne predpise za odlaganje starih aparatov (glejte poglavje "ODSTRANJEVANJE APARATA").

Stari aparati ne sodijo med gospodinjske odpadke! Simbol nasproti pomeni, da za ta aparat velja Direktiva 2012/19/EU. Ta smernica navaja, da ta aparat ob koncu njene življenjske dobe ne smete odvreči med običajne gospodinjske odpadke, temveč ga morate oddati na posebej namenjenih zbirnih mestih, centrih za recikliranje ali obratih za odlaganje.

# GARANCIJSKA IZJAVA

## APARAT JE NAMENJEN IZKLJUČNO ZA UPORABO V GOSPODINJSTVU.

### IZJAVLJAMO:

- da bo aparat v garancijskem roku pravilno deloval v okviru tehničnih specifikacij, v kolikor ga boste uporabljali v skladu z njegovim namenom in navodili za uporabo,
- da bomo na vašo zahtevo, v kolikor bo podana v garancijskem roku, na svoje stroške poskrbeli za odpravo okvar in pomanjkljivosti na aparatu, zaradi katerih aparat ne bi deloval pravilno, najkasneje v 45 dneh od dneva prijave okvare.

Aparat, ki ne bo popravljen v omenjenem roku, bomo na vašo zahtevo zamenjali z novim. Za čas popravila se podaljša garancijski rok. Garancija začne veljati z dnem prodaje na drobno, kar dokažete s priloženim garancijskim listom in potrjenim originalnim računom (ime in sedež podjetja, ki je izdelek prodalo na drobno, pečat, datum prodaje ter podpis prodajalca).

### POPRAVILA V GARANCIJSKI DOBI

Za popravila v garancijski dobi uveljavite garancijo z originalnim računom. Zahtevku predložite tudi priložen garancijski list aparata.

### Garancijski rok znaša 24 mesecev in prične teči z dnem izročitve blaga potrošniku.

**Opozorilo!** Firma in sedež prodajalca ter datum izročitve blaga potrošniku sta razvidna iz predloženega računa, ki je kot priloga sestavni del garancijskemu listu in pogoj za njegovo veljavnost.

### GARANCIJA PRENEHA V PRIMERU:

- neupoštevanja navodil za uporabo,
- popravila, ki ga je opravila nepooblaščen oseba,
- vgraditve neoriginalnih sestavnih delov aparata,
- neprimerne ravnanja z aparatom,
- poškodb, nastalih zaradi mehanskih udarcev po krivdi kupca oziroma tretje osebe,
- višje sile (poplava, strela, požar,...),
- uporabe aparata v poklicnih in pridobitvenih dejavnosti.

### PRIJAVA OKVAR

Za zagotovitev hitre obdelave vašega primera vas prosimo, da sledite naslednjim napotkom.

Pred ponovnim zagonom aparata preberite priloženo dokumentacijo in si pogledajte video navodila na strani Eurelovi servisni strani: <https://eurel-products.si/servis/>.

V kolikor težave na tak način ne morete odpraviti, se obrnite na:

### EURELOV CENTER ZA POMOČ UPORABNIKOM

☎ 080 72 72

☎ 02 621 73 99

✉ [customer.service@eurel.si](mailto:customer.service@eurel.si)

Delovni čas Eurelovega centra za pomoč uporabnikom:  
od ponedeljka do petka, od 08:00 – 14:00

Pred prijavo okvare si pripravite:

- opis težave,
- račun, ki dokazuje nakup aparata,
- TIP in serijsko številko aparata.

V kolikor težave ne bo mogoče rešiti na omenjen način, se bomo z vami



dogovorili o predaji aparata na servis. Vse potrebne informacije vam bodo v tem primeru posredovale osebe v našem klicnem centru.

### NAKUP REZERVNIH DELOV

Seznam rezervnih delov in dokupnega programa je na voljo na spletni strani proizvajalca.

### ČAS ZAGOTOVLJENEGA SERVISIRANJA

Čas zagotovljenega servisiranja je 3 leta po izteku garancijske dobe. Za nakup rezervnih delov ali servisiranje izdelka po poteku garancijske dobe, se obrnite na Eurelov center za pomoč uporabnikom.

**Pomembno!** Pridružujemo si pravico do sprememb garancijskih pogojev. Aktualni pogoji so na voljo na spletni strani proizvajalca. Garancija ter uveljavljanje zahtevkov iz naslova garancije ne izključuje pravic potrošnika, ki izhajajo iz naslova odgovornosti prodajalca za napake na blagu.

Za garancijske pogoje in servisiranje aparata jamči:

**Eurel, d. o. o.**  
Bistriška cesta 54  
2319 Poljčane  
Slovenija  
eurel-products.si

V kolikor težave ne bo mogoče rešiti na omenjen način, se bomo z vami dogovorili o predaji izdelka na servis. Vse potrebne informacije vam bodo v tem primeru posredovale osebe v našem klicnem centru.

### Nakup rezervnih delov

Seznam rezervnih delov in dokupnega programa je na voljo na spletni strani proizvajalca.

### Čas zagotovljenega servisiranja

Čas zagotovljenega servisiranja je 3 leta po izteku garancijske dobe. Za nakup rezervnih delov ali servisiranje izdelka po poteku garancijske dobe, se obrnite na Eurelov center za pomoč uporabnikom.

## GARANCIJSKI LIST

|   |  |
|---|--|
| <b>DAJALEC GARANCIJE</b>                            | <b>Eurel, d.o.o., Bistriška cesta 54,<br/>2319 Poljčane, Slovenija</b> |
| Ime, sedež in žig podjetja, ki je proizvod prodalo: |  |
| Naziv proizvoda:                                    |  |
| Tip proizvoda:                                      |  |
| Serijska št.:                                       |  |
| Datum prodaje:                                      |  |
| Žig in podpis:                                      |  |



Scan the QR code or visit the website. There you will be able to get more detailed information about the appliance, additional instructions for using the appliance and video instructions on how to use the appliance and its accessories.

**[www.eurel-products.si/manual](http://www.eurel-products.si/manual)**

## CONGRATULATIONS ON YOUR NEW DEVICE.

Additional information on our products can be found on our website [www.eurel-products.si](http://www.eurel-products.si). EUREL reserves the right to adapt or modify the product or any related documentation to ensure its suitability for use, at any time and without prior notice.

NOTE: The latest version of the user manual for this product can be found at [www.eurel.si/servis](http://www.eurel.si/servis)

### **Contents**

|  |    |
|--|----|
| Intended use   | 17 |
| Safety warnings                                      | 18 |
| Safety instructions during use                       | 18 |
| Safety instructions for usb type-c charging cables   | 19 |
| Use  | 20 |
| Cleaning and maintenance                             | 22 |
| Troubleshooting                                      | 23 |
| Disposal of the device                               | 23 |
| Interpretation of symbols and additional information | 24 |
| Warranty statement                                   | 24 |







Before you use the device for the first time, read the user manual carefully and observe all the safety instructions and warnings, even if you are familiar with handling electrical devices. Keep the user manual and be prepared to consult it later on. If you ever sell or give away the device, you must hand over this user manual as well.

**Insofar as you do not observe these instructions for the correct use of the device, the manufacturer shall not be held liable for any damage caused by non-compliance with the instructions.**

---

## INTENDED USE

- The device is intended for handling amounts and sizes that are typical for households and is not suitable for commercial use.
- Use the appliance only for food processing. Any other or additional use is considered incorrect. Slicing other materials (such as wood) or very hard foods (bones, hard cheese, deep-frozen food, crushing ice) is not permitted, because it can damage the blades of the blender.
- The appliance is designed to operate at a temperature from 5°C to 35°C, an air humidity level of up to 85% relative humidity, and an altitude of up to 2,000 m.
- Connect and use the device only as specified in the instructions for use and according to the nameplate specifications (16).

---

# SAFETY WARNINGS

This appliance complies with all relevant EU legislation and standards that apply to this type and class of appliance.



**anger! Electrical shock hazard.**

To ensure safe handling, please follow the safety instructions below. If you have any questions about the safety and compliance of your appliance, please contact our customer support department.

Before use, check the appliance for any visible external damage to the casing, accessories and charger. Do not use a damaged appliance. Please report any damage or missing accessories to the Eurel customer support centre, which can be reached at [www.eurel.si/servis](http://www.eurel.si/servis).



**Always follow these safety warnings when using this appliance to prevent personal injury or damage to property.**

- This appliance is not a toy and should not be used by children. Keep the appliance and accessories out of the reach of children.
- People with reduced physical, sensory or mental capabilities, and persons without knowledge and/or experience may use the device if they are under sufficient supervision or have received instructions on the safe use of the device and know the potential dangers that may occur before, during and after its use

- (during cleaning and maintenance).
- Do not charge the appliance if the charging cable (15) is damaged.
- You can safely leave the appliance plugged in when not in use to ensure that the batteries are always charged. However, you must unplug it from the mains before assembling, disassembling, cleaning or if it will not be used for a long time.
- This appliance contains a lithium-ion battery that cannot be removed from the power unit.
- Store the appliance in a dry, closed place.



**WARNING: Polythene bags can be dangerous. Keep out of reach of babies and children to avoid choking hazards. These bags are not toys.**

## SAFETY INSTRUCTIONS DURING USE

- Always use the appliance on a flat, stable, clean, heat-resistant surface.
- Never press the power button (2) unless you are ready to use the appliance.
- Never use the appliance near a bath, shower, filled sink or anything similar.
- To protect against electric shock, do not place the power unit in water or other liquids.



**ATTENTION! The blades are very sharp!**

- Treat the attachments with extreme caution, the blades are VERY sharp.
- Use only the original attachments supplied with the appliance or additional attachments that the seller guarantees are compatible with this power unit.



**To prevent splashing, always insert the attachment into the mixture before activation and switch off the appliance before removing the attachment from the mixture.**

- Be especially careful not to cut yourself when emptying the containers and cleaning the blades. When washing by hand, make sure the water is clean enough to see the blades clearly.
- Do not remove the attachments while the appliance is in operation! Never reach into the area of the rotating blade or other attachments (e.g. whisk). Do not touch the rotating parts with spoons or other utensils. Keep rotating parts away from long hair and loose clothing.
- To prevent damage, in an event the blade has trouble spinning or is not spinning at all, immediately stop operation. Make sure the appliance is switched off, then check the container for any obstructions preventing movement or food that is too heavy to blend. Also make sure the appliance and accessories are assembled correctly.
- To avoid splashing, start mixing at a low speed and then gradually increase the speed.

 **WARNING: When blending hot liquids, either use a much larger container or process smaller quantities. Take extra care when working with hot liquids to avoid injury from spillage, sudden steam or splashing. To avoid burns from steam, we recommend tilting the blender slightly so that your hand is not directly above the steam.**

- Remove the food container from the heat source during use to protect the appliance from overheating.

- When mashing food, start at a lower speed, then gradually increase the speed until you have a smooth mixture.
- Do not overfill the selected mixing containers. The level of the mixture will rise during blending and may spill over.
- Never leave the appliance in hot food or liquid when it is not in use. This can cause overheating.

## SAFETY INSTRUCTIONS FOR USB TYPE-C CHARGING CABLES



**Danger! Electrical shock hazard**

- For charging, use a power adapter with a maximum output of 10 W (5 V, 2 A). Always use only power adapters with certification marks (such as CE, UL, EAC)
- Do not use an adapter with an output voltage higher than 5 V DC for charging.
- If you use an adapter with a lower power output, the charging time will be longer.
- Make sure the adaptor is in perfect condition to avoid a possible short circuit.
- Use only a USB type C charging cable. In case the supplied charging cable (15) is lost, use a type C charging cable that can withstand an electric current of at least 2 A.
- Check the charging cable before each charge. If the charging cable is visibly damaged, do not use it and replace it immediately.

## USE

Before first use, we recommend wiping the battery power unit with a clean, slightly damp cloth to remove any dirt or dust. Dry it thoroughly with a soft, absorbent cloth. Carefully clean all the attachments (except the plastic attachment handles and the chopper lid) in warm water and detergent.

**ATTENTION! Do not use abrasive cleaners, hard tools or scrapers. Be careful when handling the attachments as the blades are very sharp.**

**Note: This appliance has been optimised for interval use with a single time of 1 min.** After 1 minute of continuous use, it is recommended to wait at least 3 minutes for the appliance to cool down before using it again. This will allow the motor to cool down and prevent overheating, ensuring a long life for the appliance.

## APPLIANCE ACTIVATION

### Image 2

Before first use, the appliance must be in a locked state (safety programme). It is activated by connecting it to the charging cable (15).

## OVERHEATING AND OVERLOAD PROTECTION

The appliance is designed with an overheating and overload protection function.

If the appliance overheats, it will stop and lock. You need to wait for the appliance to cool down before restarting it. The appliance must be activated before starting.

In the event of an overload, the appliance will shut down and lock. The appliance must be reactivated before starting.

Note: If you are unable to resolve the fault, please contact our service department.

## CHARGING THE APPLIANCE

### Images 1 and 2

The battery in your appliance is not fully charged. To ensure optimal performance, it is recommended to fully charge the appliance before first use.

Charge the appliance until the green battery indicator light (C) comes on. On a full charge, your appliance will run for about 20 minutes, depending on how you use it. The recharge time is approximately 3.5 hours.

To charge the battery power unit (3), insert the charging cable at the back of the unit.

### Battery indicator lights (C)

- Green – between 25% and 100% battery charge.
- Flashing green – less than 25%.  
The machine will soon need to be recharged.

Note: Do not leave the hand blender empty of charge for long periods of time as this may affect the life of the rechargeable battery.



- If the battery is completely empty, it will not work when plugged in and charging.
- Fully charge the appliance after use.
- If you won't be using your stick blender for a long time, charge it completely every 3 months.
- The ambient temperature during charging should be 20°C ± 5°C.

## ON/OFF

### Image 1

- To unlock the appliance, press the power button (2). The battery indicator light (C) will illuminate, indicating that the power unit (1) is in the unlocked state. After releasing the power button (2), press it again to start the appliance.

Note: The appliance has a safety function and automatically locks 3 seconds after you release the power button (2). Follow the same sequence as above to reactivate the appliance.

- When you want to switch off the appliance, release the power button (2).

## ADJUSTING THE SPEED

### Image 1

The speed of the appliance can be adjusted by pressing the power button (2). The current speed is indicated by a light indicator on the appliance (D). The speed is indicated by the number of green lights that are lit (1 lowest, 5 highest speed).

## USE OF ATTACHMENTS

Before use, choose which attachment is most suitable for the food you want to process.

All accessories are attached to and removed from the battery-powered unit using the "Easy-click" system (4). The appliance can be used with the

measuring cup (13) or with any other container.

## Blending arm

### Image 3

The blending arm is used for mashing fruit and vegetables, making sauces, dressings, soups, fruit purees and baby food.

The blending arm is suitable for use with food/liquid up to 100°C.

**ATTENTION! A very sharp blade can cause injuries. Handle the blade with care.**

- Connect the blending arm (5) to the power unit (3) so it locks into place.
- Insert the blending arm (5) into the food.
- Switch on the appliance.
- Release the power button (2) to finish blending.
- After use, remove the blending arm using the Easy-click button (4).

**ATTENTION! Remove the cup from the heat source during use to protect the appliance from overheating.**

## Whisk attachment

### Image 4

Use the whisk attachment for creaming, whisking egg whites or mixing sponge cake batter, or for any of the tasks you would normally use a hand whisk for.

- Connect the metal whisk (7) to the attachment (6) and then to the power unit of the hand blender until it clicks into place.
- Place the whisk in the food in the container and switch on the appliance.
- Release the power button to finish blending.
- After use, remove the attachment using the Easy-click button (4).

## Potato masher attachment

### Image 5

The potato masher attachment is suitable for mashing any type of boiled potatoes, vegetables or fruit.

- Place the potato masher attachment on the battery power unit.
- Place the appliance with the attachment into the food and switch it on.
- Using steady vertical movements, puree the cooked food to the desired consistency. Hold the power unit with one hand and the container with the other during processing.
- Release the power button (2) to finish mashing.
- After use, remove the attachment using the Easy-click button (4).
- To clean, remove the blade (9) from the attachment (8) by turning it clockwise.
- Dry both parts thoroughly before reinstalling.

## Chopper attachment

### Image 6

The chopper attachment is suitable for chopping meat, cheese, onions, herbs, garlic, carrots, walnuts, almonds, prunes, etc. Do not chop extremely hard foods such as ice cubes, nutmeg, and coffee beans.

**Attention! The chopper blade (11) is extremely sharp! Always hold it by the top plastic part.**

- Place the blade (11) on the centre pin of the chopper container and push it towards the bottom.
- Add the selected foods to the chopper container (11).
- Place the chopper lid (12) on the chopper container (10). Turn clockwise to lock the lid (12) onto the container (10).
- Place the battery power unit on the

chopper container lid (10) so it clicks into place.

- Switch on the appliance.
- Hold the power unit with one hand and the chopper container (10) with the other during processing.
- Release the power button (2) to finish chopping.
- After use, remove the power unit from the lid (12) using the Easy-click button (4).
- Turn anticlockwise to unlock the lid (12) and remove it from the container (10).
- Carefully remove the blade (11).

## Measuring cup with lid

### Image 7

Use the measuring cup to whip cream, whisk egg whites or make a puree. The measuring cup (13) has a maximum capacity of 600 ml – when whisking, fill to a maximum of 300 ml, otherwise the liquid may run out of the container when whisking.

The attached lid (14) serves as a lid for storing leftover food. If placed on the bottom of the measuring cup, it can also serve as a non-slip protection to increase the stability of the container during use.

## CLEANING AND MAINTENANCE

**Clean the appliance thoroughly after each use.**

**For cleaning, please refer to the cleaning instructions table for the battery power unit and individual accessories (image 9).**

- Before cleaning, make sure the appliance is switched off.
- Do not use abrasive cleaning agents or sharp, metal objects when cleaning individual components. These can damage the external surfaces of the appliance.



- Make sure that no moisture gets into the power unit during cleaning. This prevents damage to the appliance and associated repairs.

**ATTENTION! Very sharp blades can cause injuries. Handle the blades with care.**

- Do not immerse the plastic attachments in water or other liquids.
- Dry all parts thoroughly and reassemble.

## TROUBLESHOOTING

Some problems that arise can be solved by the user. If you have not been successful in resolving the problem, please contact the EUREL customer support service.

### The appliance is not working

The most common cause of an appliance not working is a flat battery. Charge the appliance.

### The appliance has switched off while in operation

If the appliance does not work even though the battery is charged, it is possible that a mechanical or thermal overload has occurred. For guidance on how to deal with this situation, please refer to the OVERHEATING AND OVERLOAD PROTECTION section. If you are unable to resolve the fault, please contact our service department.

## DISPOSAL OF THE DEVICE

The packaging is made of environmentally friendly materials that can be recycled at a local waste collection facility. If possible, keep the original packaging of the appliance during the warranty period so that it can be properly packed in case of a warranty claim.



This device is in compliance with the European Directive 2012/19/EU on Waste Electrical and Electronic Equipment (WEEE) and the Waste Batteries Directive. The Directives are set by a common European framework for disposing of and recycling used devices, in line with the regulations. For the sake of the environment, do not dispose of your device together with household waste when it wears out; take it to a suitable waste drop-off location instead. Information on waste collection facilities and their working hours can be obtained from your local authorities.

# INTERPRETATION OF SYMBOLS AND ADDITIONAL INFORMATION



## EU Declaration of Conformity

You can request an EU declaration of conformity from the manufacturer. Products bearing the CE symbol meet the requirements of all applicable EC Directives.

Scan the QR code and visit our website [www.eurelproducts.si/servis/](http://www.eurelproducts.si/servis/). There you will find detailed information and further video instructions on how to use the appliance and the relevant accessories.

The following symbols and warning words are used in our instructions for use, on the appliance and/or on the packaging, or are used to indicate additional information.



This symbol indicates that the user manual should be read before using the product for the first time.



This symbol indicates electrical appliances that comply with protection class II.



This symbol indicates the special rules for disposing of old appliances (see the section "DISPOSAL OF THE DEVICE").

Old appliances are not household waste! The symbol opposite indicates that this appliance is subject to Directive 2012/19/EU. This guideline states that you should not dispose of this appliance at the end of its useful life as you would of normal household waste. Instead, you should take it to a designated collection point, recycling centre or disposal facility.

## WARRANTY STATEMENT

### THE APPLIANCE IS INTENDED FOR HOUSEHOLD USE ONLY.

#### WE DECLARE:

- that the appliance will function properly within its technical specifications during the warranty period, as long as you use it in accordance with its intended use and the user manual,
- at your request, if made within the warranty period, we will, at our own

expense, make good any defects or deficiencies in the appliance that cause it to malfunction, no later than 45 days from the date of the notification of the defect.

If the appliance is not repaired within this time limit, we will replace it with a new one at your request. The warranty period is extended for the duration of the repair. The warranty period takes effect from the date





of retail sale, as evidenced by the enclosed guarantee certificate and the original certified invoice (name and registered office of the retailer, seal, date of sale and signature of the retailer).

### REPAIRS DURING THE WARRANTY PERIOD

For repairs within the warranty period, please use the original invoice to claim the warranty. Please also submit the warranty card for the appliance with your request.

**The warranty period is 24 months and starts on the day the goods are handed over to the consumer.**

**Warning!** The name and registered office of the seller and the date of delivery of the goods to the consumer are shown on the invoice provided, which forms an annex to the guarantee certificate and is a condition for its validity.

### THE WARRANTY IS VOID IN THE EVENT OF:

- failure to abide by the user manual,
- repairs carried out by an unauthorised person,
- fitting non-original components to the appliance,
- improper handling of the appliance,
- damage resulting from mechanical shocks caused by the buyer or a third party,
- force majeure (flood, lightning, fire, etc.),
- the use of the appliance in professional and profit-driven activities.

### REPORTING FAULTS

To ensure that your case is processed quickly, please follow these

instructions.

Before restarting the appliance, please read the documentation provided and watch the video instructions on the Eurel service page: <https://eurel-products.si/servis/>.

If you are unable to resolve the problem in this way, please contact:  
**EUREL CUSTOMER SUPPORT CENTRE**

☎ +386 80 72 72

☎ +386 2 621 73 99

✉ [customer.service@eurel.si](mailto:customer.service@eurel.si)

**Working hours of the Eurel Customer Support Centre:  
Monday to Friday,  
from 08:00 to 14:00**

Before reporting a fault, prepare:

- a description of the problem,
- the invoice proving the purchase of the appliance,
- the TYPE and serial number of the appliance.

If the problem cannot be resolved in the abovementioned way, we will arrange with you to take the appliance in for service. In this case, our call centre will provide you with all the information you need.

### PURCHASE OF SPARE PARTS

A list of spare parts and the optional additions programme is available on the manufacturer's website.

### GUARANTEED SERVICE PERIOD

The guaranteed service period is 3 years after the expiry of the warranty period. To purchase spare parts or service your product after the warranty period has expired, please contact the Eurel Customer Support Centre.

**Important!** We reserve the right to change the warranty conditions. The current terms and conditions are available on the manufacturer's website.

The warranty and the exercise of claims under the warranty do not exclude the consumer's rights under the seller's liability for defects in the goods.

The warranty conditions and servicing of the appliance are guaranteed by:

**Eurel, d. o. o.**  
Bistriška cesta 54  
2319 Poljčane  
Slovenia  
**eurel-products.si**

If the problem cannot be resolved in the abovementioned way, we will arrange with you to have the product serviced. In this case, our call centre will provide you with all the information you need.

### **Purchase of spare parts**

A list of spare parts and the optional additions programme is available on the manufacturer's website.

### **Guaranteed service period**

The guaranteed service period is 3 years after the expiry of the warranty period. To purchase spare parts or service your product after the warranty period has expired, please contact the Eurel Customer Support Centre.

## **WARRANTY CARD**

|   |   |
|---|---|
| <b>GUARANTOR</b>  | <b>Eurel, d.o.o., Bistriška cesta 54,<br/>2319 Poljčane, Slovenia</b> |
| Name, registered office and stamp of the company that sold the appliance: |   |
| Name of appliance:  |   |
| Type of appliance:  |   |
| Serial No.:   |   |
| Date of sale:   |   |
| Stamp and signature:  |   |





Scannen Sie den QR-Code oder besuchen Sie die Website. Dort erhalten Sie weitere Informationen über das Gerät, zusätzliche Hinweise zur Verwendung des Geräts sowie Video-Anweisungen zur Verwendung des Geräts und seines Zubehörs.

[www.eurel-products.si/manual](http://www.eurel-products.si/manual)

## HERZLICHEN GLÜCKWUNSCH ZUM KAUF IHRES NEUEN GERÄTS.

Weitere Informationen zu unseren Produkten finden Sie auf unserer Website [www.eurel-products.si](http://www.eurel-products.si). EUREL behält sich das Recht vor, das Produkt oder die zugehörige Dokumentation jederzeit und ohne Vorankündigung anzupassen oder zu ändern, um seine Gebrauchstauglichkeit zu gewährleisten. HINWEIS: Die neueste Version der Gebrauchsanweisung für dieses Produkt finden Sie auf [www.eurel.si/servis](http://www.eurel.si/servis).

### **Inhalt**

|   |    |
|---|----|
| Verwendungszweck                              | 28 |
| Sicherheitshinweise                           | 29 |
| Sicherheitshinweise für den Gebrauch          | 29 |
| Sicherheitshinweise für usb typ-C ladekabel   | 31 |
| Gebrauch                                      | 31 |
| Reinigung und Wartung                         | 34 |
| Fehlerbehebung                                | 35 |
| Entsorgung des Geräts                         | 35 |
| Symbolerklärung und zusätzliche Informationen | 36 |
| Garantieerklärung                             | 36 |



Bevor Sie das Gerät zum ersten Mal benutzen, lesen Sie die Gebrauchsanweisung sorgfältig durch und befolgen Sie alle Sicherheits- und Warnhinweise, auch wenn Sie mit der Nutzung von Elektrogeräten vertraut sind. Bewahren Sie die Gebrauchsanweisung zum späteren Nachschlagen bitte sorgfältig auf. Wenn Sie das Gerät verkaufen oder verschenken, geben Sie die Gebrauchsanweisung unbedingt mit.

**Wenn Sie die Gebrauchsanweisung nicht befolgen, haftet der Hersteller nicht für Schäden, die durch die Nichtbeachtung der Gebrauchsanweisung entstehen.**

---

## VERWENDUNGSZWECK

- Das Gerät ist für die Verarbeitung haushaltsüblicher Mengen bestimmt und nicht für den gewerblichen Einsatz geeignet.
- Verwenden Sie das Gerät nur zur Verarbeitung von Lebensmitteln. Jede andere oder weitere Verwendung gilt als nicht ordnungsgemäß. Das Schneiden anderer Stoffe (z. B. Holz) oder sehr harter Lebensmittel (Knochen, Hartkäse, Tiefkühlkost) ist nicht erlaubt, da dadurch die Messer des Mixers beschädigt werden können.
- Das Gerät ist für eine Betriebstemperatur von 5 °C bis 35 °C, eine rel. Luftfeuchtigkeit von max. 85 % und eine Höhe von bis 2.000 m über dem Meeresspiegel geeignet.
- Das Gerät darf nur entsprechend der Gebrauchsanweisung und gemäß den Angaben auf dem Typenschild (16) angeschlossen und verwendet werden.

# SICHERHEITSHINWEISE

Dieses Gerät entspricht allen einschlägigen EU-Rechtsvorschriften und Normen, die für diesen Gerätetyp und diese Geräteklasse gelten.



## **Gefahr! Stromschlaggefahr.**

Um eine sichere Handhabung zu gewährleisten, beachten Sie bitte die folgenden Sicherheitshinweise. Wenn Sie Fragen zur Sicherheit und Konformität des Geräts haben, wenden Sie sich bitte an unseren Kundendienst.

Überprüfen Sie das Gerät vor der Nutzung auf sichtbare äußere Schäden am Gehäuse, am Zubehör und am Ladegerät. Verwenden Sie kein beschädigtes Gerät. Melden Sie jegliche Schäden oder fehlendes Zubehör dem Eurel-Kundendienst unter [www.eurel.si/servis](http://www.eurel.si/servis).



**Beachten Sie bei der Verwendung dieses Geräts stets diese Sicherheitshinweise, um Verletzungen oder Sachschäden zu vermeiden.**

- Dieses Gerät ist kein Spielzeug und darf nicht von Kindern benutzt werden. Bewahren Sie das Gerät und das Zubehör außerhalb der Reichweite von Kindern auf.
- Das Gerät kann von Personen mit eingeschränktem körperlichen, sensorischen oder geistigen

Fähigkeiten oder Personen ohne Kenntnisse und/oder Erfahrung verwendet werden, wenn diese unter entsprechender Aufsicht stehen bzw. Anweisungen zum sicheren Gebrauch des Geräts erhalten haben und mögliche Gefahren kennen, die vor dem Gebrauch, während des Gebrauchs und nach dem Gebrauch (bei der Reinigung und Wartung) auftreten können.

- Laden Sie das Gerät nicht, wenn das Ladekabel (15) beschädigt ist.
- Sie können das Gerät bei Nichtgebrauch sicher am Netz angeschlossen lassen, um sicherzustellen, dass die Akkus immer aufgeladen sind. Ziehen Sie jedoch den Netzstecker, bevor Sie das Gerät auseinander- oder zusammenbauen, reinigen oder wenn Sie es längere Zeit nicht benutzen werden.
- Dieses Gerät enthält einen Lithium-Ionen-Akku, der nicht aus dem Gerät entfernt werden kann.
- Lagern Sie das Gerät in einen trockenen, geschlossenen Raum.



**WARNUNG: Beutel aus Polyethylen können gefährlich sein. Außerhalb der Reichweite von Babys und Kindern aufbewahren, um Erstickungsgefahr zu vermeiden. Diese Beutel sind kein Spielzeug.**

## SICHERHEITSHINWEISE FÜR DEN GEBRAUCH

- Verwenden Sie das Gerät immer auf einer ebenen, stabilen, sauberen und hitzebeständigen Oberfläche.
- Drücken Sie niemals die Einschalttaste (2), wenn Sie das Gerät nicht benutzen wollen.

- Verwenden Sie das Gerät niemals in der Nähe einer Badewanne, Dusche, eines gefüllten Waschbeckens oder Ähnlichem.
- Zum Schutz vor Stromschlägen darf die Antriebseinheit nicht in Wasser oder andere Flüssigkeiten getaucht werden.

 **ACHTUNG! Die Messer sind sehr scharf!**

- Gehen Sie äußerst vorsichtig mit den Aufsätzen um, denn die Messer sind SEHR scharf.
- Verwenden Sie nur die mit dem Gerät gelieferten Originalaufsätze oder optionalen Aufsätze, deren Kompatibilität mit dieser Antriebseinheit vom Verkäufer garantiert wird.

**Um ein Spritzen zu vermeiden, führen Sie den Aufsatz vor der Aktivierung des Geräts immer in das Gemisch ein und schalten Sie das Gerät aus, bevor Sie den Aufsatz aus dem Gemisch nehmen.**

- Achten Sie besonders darauf, dass Sie sich beim Entleeren der Behälter und beim Reinigen der Messer nicht schneiden. Achten Sie beim Waschen mit der Hand darauf, dass das Wasser sauber genug ist, um die Messer deutlich zu sehen.
- Entfernen Sie die Aufsätze nicht, während das Gerät in Betrieb ist! Greifen Sie niemals in den Bereich des rotierenden Messers oder anderer Aufsätze (z. B. Schneebesens). Berühren Sie die rotierenden Teile nicht mit Löffeln oder anderen Utensilien. Halten Sie rotierende Teile von langen Haaren und loser Kleidung fern.
- Um Schäden zu vermeiden, stoppen Sie den Mischvorgang, sobald sich das Messer schwer oder gar nicht

mehr dreht. Vergewissern Sie sich, dass das Gerät ausgeschaltet ist, und überprüfen Sie dann, ob sich im Behälter Hindernisse befinden, die das Rotieren behindern, oder ob die Lebensmittel zu schwer zum Umrühren sind. Vergewissern Sie sich auch, dass das Gerät und das Zubehör richtig zusammengesetzt sind.

- Um ein Spritzen zu vermeiden, beginnen Sie mit dem Mischen bei niedriger Geschwindigkeit und erhöhen Sie sie dann allmählich.

 **WARNUNG: Verwenden Sie beim Mischen von heißen Flüssigkeiten einen viel größeren Behälter oder verarbeiten Sie kleinere Mengen. Seien Sie bei heißen Flüssigkeiten besonders vorsichtig, um Verletzungen durch Übergießen, plötzlichen Dampf oder Spritzer zu vermeiden. Um Verbrennungen durch Dampf zu vermeiden, empfehlen wir, den Mixer leicht zu neigen, damit sich Ihre Hand nicht direkt über dem Dampf befindet.**

- Entfernen Sie den Behälter mit Lebensmitteln während des Mischens von der Wärmequelle, um das Gerät vor Überhitzung zu schützen.
- Beginnen Sie beim Pürieren von Lebensmitteln mit einer niedrigeren Geschwindigkeit und erhöhen Sie sie dann allmählich, bis Sie eine glatte Masse erhalten.
- Füllen Sie die Mischbehälter nicht übermäßig. Der Pegel der Mischung steigt während des Mischvorgangs an und kann überlaufen.
- Lassen Sie das Gerät niemals in heißen Lebensmitteln oder Flüssigkeiten, wenn Sie es nicht benutzen. Dies kann zu Überhitzung führen.

## SICHERHEITSHINWEISE FÜR USB TYP-C LADEKABEL



### Gefahr! Stromschlaggefahr

- Verwenden Sie zum Aufladen einen Netzadapter mit einer maximalen Leistung von 10 W (5 V, 2 A). Verwenden Sie immer Netzadapter mit Zertifizierungszeichen (wie CE, UL, EAC usw.)
- Verwenden Sie zum Laden keinen Adapter mit einer höheren Ausgangsspannung als 5 V DC.
- Wenn Sie einen Adapter mit einer geringeren Ausgangsleistung verwenden, verlängert sich die Ladezeit.
- Vergewissern Sie sich, dass der Adapter in einwandfreiem Zustand ist, um einen möglichen Kurzschluss zu vermeiden.
- Verwenden Sie nur ein USB Typ-C Ladekabel. Falls Sie das mitgelieferte Ladekabel (15) verloren haben, verwenden Sie ein USB Typ-C Ladekabel, das einer Stromstärke von mindestens 2 A standhält.
- Überprüfen Sie das Ladekabel vor jedem Ladevorgang. Wenn das Ladekabel sichtbar beschädigt ist, verwenden Sie es nicht und ersetzen Sie es sofort.

## GEBRAUCH

Vor dem ersten Gebrauch empfehlen wir, die Akku-Antriebseinheit mit einem sauberen, leicht feuchten Tuch abzuwischen, um Schmutz und Staub zu entfernen. Trocknen Sie sie gründlich mit einem weichen, saugfähigen Tuch ab. Reinigen Sie alle Aufsätze (mit Ausnahme der

Kunststoffgriffe der Aufsätze und der Abdeckung für Zerkleinerer) vorsichtig mit warmem Wasser und Spülmittel.

**ACHTUNG! Verwenden Sie keine Scheuermittel, harten Werkzeuge oder Schaber. Seien Sie beim Umgang mit den Aufsätzen vorsichtig, denn die Messer sind sehr scharf.**

**Hinweis: Dieses Gerät wurde für den Intervallbetrieb mit einer einmaligen Nutzungsdauer von 1 Minute optimiert.** Nach 1 Minute Dauertrieb wird empfohlen, mindestens 3 Minuten zu warten, bis das Gerät abgekühlt ist, bevor Sie es wieder benutzen. So kann der Motor abkühlen und eine Überhitzung verhindert werden, was eine lange Lebensdauer des Geräts gewährleistet.

## AKTIVIERUNG DES GERÄTS

### Abb. 2

Vor der ersten Inbetriebnahme befindet sich das Gerät in einem gesperrten Zustand (Sicherheitsprogramm). Sie aktivieren es durch den Anschluss an das Ladekabel (15).

## ÜBERHITZUNGS- UND ÜBERLASTUNGSSCHUTZ

Das Gerät ist mit einer Überhitzungs- und Überlastungsschutzfunktion ausgestattet.

Wenn das Gerät überhitzt ist, wird es abgeschaltet und verriegelt. Sie müssen warten, bis das Gerät abgekühlt ist, bevor Sie es wieder einschalten. Das Gerät muss vor dem Start aktiviert werden.

Im Falle einer Überlastung wird das Gerät abgeschaltet und verriegelt.

Das Gerät muss vor dem Start wieder aktiviert werden.

Hinweis: Wenn Sie den Fehler nicht beheben können, wenden Sie sich bitte an unseren Kundendienst.

## AUFLADEN DES GERÄTS

### Abb. 1 und 2

Der Akku in Ihrem Gerät ist nicht vollständig geladen. Um eine optimale Leistung zu gewährleisten, wird empfohlen, das Gerät vor dem ersten Gebrauch vollständig aufzuladen.

Laden Sie das Gerät auf, bis die grüne Akku-Kontrollleuchte (C) aufleuchtet. Mit einer vollen Ladung läuft Ihr Gerät etwa 20 Minuten lang, je nachdem, wie Sie es benutzen. Die Aufladezeit beträgt etwa 3,5 Stunden.

Um die Akku-Antriebseinheit (3) aufzuladen, stecken Sie das Ladekabel auf der Rückseite des Geräts ein.

### Akku-Kontrollleuchten (C)

- Grün – zwischen 25 % und 100 % Akkuladung.
- Grün blinkend – weniger als 25 %. Das Gerät muss bald wieder aufgeladen werden.

Hinweis: Lassen Sie den Stabmixer nicht über einen längeren Zeitraum mit leerem Akku stehen, da dies die Lebensdauer des Akkus beeinträchtigen kann.

- Wenn der Akku völlig leer ist, funktioniert er nicht, wenn er angeschlossen ist und aufgeladen wird.
- Laden Sie das Gerät nach dem Gebrauch vollständig auf.
- Wenn Sie Ihren Stabmixer über einen längeren Zeitraum nicht benutzen, sollten Sie ihn alle 3 Monate vollständig aufladen.
- Die Umgebungstemperatur

während des Ladevorgangs sollte  $20\text{ }^{\circ}\text{C} \pm 5\text{ }^{\circ}\text{C}$  betragen.

## EINSCHALTEN / AUSSCHALTEN

### Abb. 1

- Drücken Sie die Einschalttaste (2), um das Gerät zu entriegeln. Die Akku-Kontrollleuchte (C) leuchtet auf und zeigt damit an, dass die Antriebseinheit (1) entriegelt ist. Lassen Sie die Einschalttaste (2) los und drücken Sie sie erneut, um das Gerät zu starten.

Hinweis: Das Gerät ist mit einer Sicherheitsfunktion ausgestattet und verriegelt sich automatisch 3 Sekunden nach dem Loslassen der Einschalttaste (2). Befolgen Sie den gleichen Vorgang wie oben, um das Gerät wieder zu aktivieren.

- Wenn Sie das Gerät ausschalten möchten, lassen Sie die Einschalttaste (2) los.

## GESCHWINDIGKEITSEINSTELLUNG

### Abb. 1

Die Geschwindigkeit des Geräts können Sie durch Drücken der Einschalttaste (2) anpassen. Die aktuelle Geschwindigkeit wird durch eine Leuchtanzeige am Gerät (D) angezeigt. Die Geschwindigkeit wird durch die Anzahl der aufleuchtenden grünen Leuchten angezeigt (1 niedrigste, 5 höchste Geschwindigkeit).

## GEBRAUCH VON AUFSÄTZEN

Wählen Sie vor dem Gebrauch den Aufsatz aus, der sich am besten für die zu verarbeitenden Lebensmittel eignet.

Alle Zubehörteile werden mit dem „Easy-Klick“-System (4) an der Akku-





Antriebseinheit angebracht und von dieser entfernt.

Das Gerät kann mit dem mitgelieferten Messbehälter (13) oder mit jedem anderen Behälter verwendet werden.

## Pürieraufsatz

### Abb. 3

Der Pürieraufsatz wird zum Pürieren von Obst und Gemüse, zur Zubereitung von Saucen, Dressings, Suppen, Fruchtpürees und Babynahrung verwendet.

Der Pürieraufsatz ist für Lebensmittel / Flüssigkeiten bis zu 100 °C geeignet.

**ACHTUNG! Ein sehr scharfes Messer kann Verletzungen verursachen.**

**Gehen Sie vorsichtig mit Messern um.**

- Verbinden Sie den Pürieraufsatz (5) mit der Antriebseinheit (3), bis er einrastet.
- Setzen Sie den Pürieraufsatz (5) in das Lebensmittel ein.
- Schalten Sie das Gerät ein.
- Lassen Sie die Einschalttaste (2) los, um den Mischvorgang zu beenden.
- Entfernen Sie den Pürieraufsatz nach dem Gebrauch mit der Easy-Click-Taste (4).

**ACHTUNG! Entfernen Sie den Behälter mit Lebensmitteln während des Mischens von der Wärmequelle, um das Gerät vor Überhitzung zu schützen.**

## Schneebesenaufsatz

### Abb. 4

Verwenden Sie den Schneebesenaufsatz zum Schlagen von Sahne oder Eiweiß oder zum Anrühren von Biskuit oder für alle anderen Vorgänge, für die Sie normalerweise einen Handschneebesen verwenden.

- Verbinden Sie den Metallbesen (7) mit dem Aufsatz (6) und dann mit

der Antriebseinheit des Stabmixers, bis er einrastet.

- Positionieren Sie den Schneebesen in den Lebensmitteln im Behälter und schalten Sie das Gerät ein.
- Lassen Sie die Einschalttaste los, um das Mischen zu beenden.
- Entfernen Sie den Aufsatz nach dem Gebrauch mit der Easy-Click-Taste (4).

## Pürieraufsatz

### Abb. 5

Der Pürieraufsatz eignet sich zum Pürieren aller Arten von gekochten Kartoffeln, Gemüse und Obst.

- Verbinden Sie den Pürieraufsatz mit der Akku-Antriebseinheit.
- Positionieren Sie den Pürieraufsatz in den Lebensmitteln und schalten Sie das Gerät ein.
- Pürieren Sie die gekochten Lebensmittel mit gleichmäßigen vertikalen Bewegungen bis zur gewünschten Konsistenz. Halten Sie während der Bearbeitung die Antriebseinheit mit einer Hand und den Behälter mit der anderen fest.
- Lassen Sie die Einschalttaste (2) los, um den Püriervorgang zu beenden.
- Entfernen Sie den Aufsatz nach dem Gebrauch mit der Easy-Click-Taste (4).
- Zum Reinigen entfernen Sie das Messer (9) vom Aufsatz (8), indem Sie es im Uhrzeigersinn drehen.
- Trocknen Sie beide Teile vor dem Wiedereinbau gründlich ab.

## Zerkleinerer

### Abb. 6

Der Zerkleinerer eignet sich zum Zerkleinern von Fleisch, Käse, Zwiebeln, Kräutern, Knoblauch, Möhren, Walnüssen, Mandeln, Pflaumen usw. Zerkleinern Sie keine extrem harten Lebensmittel wie Eismwürfel, Muskatnuss, Kaffeebohnen usw.

**Achtung! Das Messer des Zerkleinerers (11) ist sehr scharf! Halten Sie ihn immer am oberen Kunststoffteil fest.**

- Setzen Sie das Messer (11) auf den Mittelstift des Zerkleinerungsbehälters und drücken Sie es nach unten.
- Geben Sie die ausgewählten Lebensmittel in den Zerkleinerungsbehälter (11).
- Setzen Sie die Abdeckung für Zerkleinerer (12) auf den Zerkleinerungsbehälter (10). Verriegeln Sie die Abdeckung (12) auf dem Behälter (10), indem Sie sie im Uhrzeigersinn drehen.
- Setzen Sie die Akku-Antriebseinheit auf die Abdeckung des Zerkleinerungsbehälters (10), bis sie einrastet.
- Schalten Sie das Gerät ein.
- Halten Sie während der Bearbeitung die Antriebseinheit mit einer Hand und den Zerkleinerungsbehälter (10) mit der anderen fest.
- Lassen Sie die Einschalttaste (2) los, um den Zerkleinerungsvorgang zu beenden.
- Entfernen Sie die Antriebseinheit nach dem Gebrauch mit der Easy-Click-Taste (4) aus der Abdeckung (12).
- Entriegeln Sie die Abdeckung (12), indem Sie diese gegen den Uhrzeigersinn drehen, und nehmen Sie sie vom Behälter (10) ab.
- Entfernen Sie das Messer (11) vorsichtig.

**Messbehälter mit Abdeckung  
Abb. 7**

In einem Messbehälter Sahne oder Eiweiß aufschlagen oder pürieren. Der Messbehälter (13) hat ein maximales Fassungsvermögen von 600 ml – füllen Sie beim Schlagen maximal 300

ml ein, sonst kann die Flüssigkeit beim Schlagen aus dem Behälter laufen. Die beigegefügte Abdeckung (14) dient zur Aufbewahrung von Speiseresten. Wenn Sie diese am Boden des Messbechers anbringen, können Sie sie auch als Schutz gegen Rutschen verwenden, um die Stabilität des Bechers während des Gebrauchs zu erhöhen.

**REINIGUNG UND WARTUNG**

**Reinigen Sie das Gerät und die Zubehörteile nach jedem Gebrauch gründlich.**

**Zur Reinigung beachten Sie die Tabelle mit den Hinweisen zur Reinigung der Akku-Antriebseinheit und der einzelnen Zubehörteile (Abb. 9).**

- Vergewissern Sie sich vor der Reinigung, dass das Gerät ausgeschaltet ist.
- Verwenden Sie keine scheuernden Reinigungsmittel oder scharfe, metallische Gegenstände zur Reinigung der einzelnen Komponenten. Diese können die Außenflächen des Geräts beschädigen.
- Achten Sie darauf, dass bei der Reinigung keine Feuchtigkeit in die Antriebseinheit gelangt. Dadurch vermeiden Sie Schäden am Gerät und damit verbundene Reparaturen.

**ACHTUNG! Sehr scharfe Messer können Verletzungen verursachen. Gehen Sie vorsichtig mit Messern um.**

- Tauchen Sie die Kunststoffaufsätze nicht in Wasser oder andere Flüssigkeiten ein.
- Trocknen Sie alle Teile gründlich und bauen Sie sie wieder zusammen.



## FEHLERBEHEBUNG

Einige der auftretenden Probleme können vom Benutzer selbst behoben werden. Wenn Sie das Problem nicht beheben können, wenden Sie sich bitte an den Eurel-Kundendienst.

### **Das Gerät funktioniert nicht**

Die häufigste Ursache dafür, dass ein Gerät nicht funktioniert, ist ein leerer Akku. Laden Sie das Gerät auf.

### **Das Gerät hat sich während des Betriebs ausgeschaltet**

Wenn das Gerät nicht funktioniert, obwohl der Akku aufgeladen ist, liegt möglicherweise eine mechanische oder thermische Überlastung vor.

Anweisungen, was Sie in diesem Fall machen müssen, finden Sie im Abschnitt „ÜBERHITZUNGS- UND ÜBERLASTUNGSSCHUTZ“.

Wenn Sie den Fehler nicht beheben können, wenden Sie sich bitte an unseren Kundendienst.

## ENTSORGUNG DES GERÄTS

Die Verpackung besteht aus umweltfreundlichen Materialien, die bei den örtlichen Sammelstellen der Wiederverwertung zugeführt werden können. Bewahren Sie nach Möglichkeit die Originalverpackung des Geräts während der Garantiezeit auf, damit Sie das Gerät im Falle eines Garantieanspruchs ordnungsgemäß verpacken können.



Dieses Gerät entspricht der europäischen Richtlinie 2012/19/EU über Elektro- und Elektronik-Altgeräte (Waste Electrical and Electronic Equipment – WEEE) und der Richtlinie über Altbatterien. Mit der Richtlinie wird ein einheitlicher europäischer Rahmen für eine bestimmungsgemäße Rücknahme und das Recycling von Altgeräten geschaffen. Wenn Ihr Gerät ausgedient hat, entsorgen Sie es zum Schutz der Umwelt nicht im Hausmüll, sondern an einer geeigneten Sammelstelle für diese Art von Abfall. Über Sammelstellen und deren Öffnungszeiten informieren Sie sich bitte bei Ihrer zuständigen Gemeindeverwaltung.

# SYMBOLERKLÄRUNG UND ZUSÄTZLICHE INFORMATIONEN



## EU-Konformitätserklärung

Die EU-Konformitätserklärung können Sie beim Hersteller anfordern. Mit dem CE-Zeichen gekennzeichnete Produkte erfüllen die Anforderungen aller geltenden EG-Richtlinien.

Scannen Sie den QR-Code und besuchen Sie unsere Website [www.eurelproducts.si/servis/](http://www.eurelproducts.si/servis/). Dort finden Sie detaillierte Informationen und weitere Videoanleitungen zur Verwendung des Geräts und des entsprechenden Zubehörs.

Die folgenden Symbole und Warnhinweise werden in unserer Gebrauchsanweisung, auf dem Gerät und/oder auf der Verpackung verwendet oder dienen als Hinweis auf zusätzliche Informationen.



Dieses Symbol weist darauf hin, dass die Gebrauchsanweisung vor der ersten Verwendung des Produkts gelesen werden muss.



Dieses Symbol kennzeichnet Elektrogeräte, die der Schutzklasse II entsprechen.



Dieses Symbol weist auf die besonderen Regeln für die Entsorgung von Altgeräten hin (siehe Abschnitt „ENTSORGUNG DES GERÄTS“).

Altgeräte gehören nicht in den Hausmüll! Das nebenstehende Symbol bedeutet, dass dieses Gerät der Richtlinie 2012/19/EU unterliegt. Diese Richtlinie besagt, dass Sie dieses Gerät am Ende seiner Nutzungsdauer nicht über den normalen Hausmüll entsorgen dürfen, sondern es an einer ausgewiesenen Sammelstelle, einem Recyclingzentrum oder einer Entsorgungseinrichtung abgeben müssen.

## GARANTIEERKLÄRUNG

**DAS GERÄT IST NUR FÜR DEN HAUSHALTSGEBRAUCH BESTIMMT.**

### WIR GARANTIEREN:

- dass das Gerät während der Garantiezeit innerhalb seiner technischen Spezifikationen einwandfrei funktioniert, sofern Sie es entsprechend seiner Bestimmung und der Gebrauchsanweisung verwenden.
- dass wir auf Ihren Antrag, wenn er innerhalb der Garantiezeit gestellt wird, auf unsere Kosten alle Mängel oder Defekte des Geräts, die zu einer Fehlfunktion geführt haben, innerhalb von 45 Tagen ab dem Datum der Meldung des Mangels beheben werden.



Wenn das Gerät nicht innerhalb dieser Frist repariert wird, ersetzen wir es auf Ihr Verlangen durch ein neues. Die Garantiezeit verlängert sich um die Dauer der Reparatur. Die Garantie gilt ab dem Datum des Einzelhandelskaufs, der durch den beigefügten Garantieschein und die ordnungsgemäß ausgestellte Originalrechnung (Name und Sitz des Einzelhändlers, Verkaufsdatum, Stempel und Unterschrift des Verkäufers) nachgewiesen werden muss.

### REPARATUREN WÄHREND DER GARANTIEZEIT

Bei Reparaturen während der Garantiezeit verwenden Sie bitte die Originalrechnung, um die Garantie in Anspruch zu nehmen. Legen Sie Ihrem Antrag auch den Garantieschein für das Gerät bei.

### Die Garantiezeit beträgt 24 Monate und beginnt mit dem Tag der Übergabe der Ware an den Verbraucher.

**Warnung!** Der Name und der Sitz des Verkäufers sowie das Datum der Lieferung der Ware an den Verbraucher sind auf der Rechnung angegeben, die als Anhang ein Bestandteil des Garantiescheins und eine Voraussetzung für dessen Gültigkeit ist.

### DIE GARANTIE ENDET IM FALLE VON:

- Nichtbeachtung der Gebrauchsanweisung,
- Reparaturen, die von einer unbefugten Person durchgeführt wurden,
- Einbau von Nicht-Originalteilen in das Gerät,
- unsachgemäßer Handhabung des

Geräts,

- Schäden, die durch mechanische Erschütterungen verursacht wurden, die auf das Verschulden des Käufers oder eines Dritten zurückzuführen sind,
- höhere Gewalt (Überschwemmung, Blitzschlag, Brand usw.),
- Verwendung des Geräts bei beruflichen und akquisitorischen Tätigkeiten.

### MELDUNG VON FEHLERN

Damit Ihr Fall zügig bearbeitet werden kann, beachten Sie bitte die folgenden Hinweise.

Bevor Sie das Gerät neu starten, lesen Sie die beigefügte Dokumentation und sehen Sie sich die Videoanleitung auf der Eurel-Service-Seite an: <https://eurel-products.si/servis/>.

Wenn Sie das Problem auf diese Weise nicht beheben können, wenden Sie sich bitte an:

### EUREL-KUNDENDIENST

☎ +386 80 72 72

☎ +386 2 621 73 99

✉ [customer.service@eurel.si](mailto:customer.service@eurel.si)

### Öffnungszeiten des Eurel-Kundendienstes:

**Montag bis Freitag, 08:00 - 14:00 Uhr**

Bevor Sie einen Fehler melden, bereiten Sie bitte Folgendes vor:

- Beschreibung des Problems,
- die Rechnung zum Nachweis des Kaufs des Geräts,
- den TYP und die Seriennummer des Geräts.

Wenn das Problem auf diese Weise nicht behoben werden kann, werden wir mit Ihnen die Übergabe des Geräts zur Reparatur abstimmen. In diesem Fall erhalten Sie von unserem

Kundendienst alle erforderlichen Informationen.

### **KAUF VON ERSATZTEILEN**

Eine Ersatzteilliste und das optionale Programm finden Sie auf der Website des Herstellers.

### **GARANTIERTE WARTUNGSZEIT**

Die garantierte Wartungszeit beträgt 3 Jahre nach Ablauf der Garantiezeit. Um Ersatzteile zu kaufen oder Ihr Produkt nach Ablauf der Garantiezeit zu warten, wenden Sie sich an den Eurel-Kundendienst.

**Wichtig!** Wir behalten uns das Recht vor, die Garantiebedingungen zu ändern. Die aktuellen Bedingungen finden Sie auf der Website des Herstellers.

Die Gewährleistung und Geltendmachung von Garantieansprüchen schließen die Rechte des Verbrauchers aus der Haftung des Verkäufers für Mängel der Ware nicht aus.

Die Garantiebedingungen und die Wartung des Geräts garantiert:

### **Eurel, d. o. o.**

Bistriška cesta 54  
2319 Poljčane  
Slowenien

**eurel-products.si**

Wenn das Problem auf diese Weise nicht behoben werden kann, werden wir mit Ihnen die Übergabe des Produkts zur Reparatur abstimmen. In diesem Fall erhalten Sie von unserem Kundendienst alle erforderlichen Informationen.

### **Kauf von Ersatzteilen**

Eine Ersatzteilliste und das optionale Programm finden Sie auf der Website des Herstellers.

### **Garantierte Wartungszeit**

Die garantierte Wartungszeit beträgt 3 Jahre nach Ablauf der Garantiezeit. Um Ersatzteile zu kaufen oder Ihr Produkt nach Ablauf der Garantiezeit zu warten, wenden Sie sich an den Eurel-Kundendienst.

## **GARANTIESCHEIN**

|  |  |
|--|--|
| <b>GARANTIEGEBER</b>   | <b>Eurel, d.o.o., Bistriška cesta 54,<br/>2319 Poljčane, Slowenien</b> |
| Name, Sitz und Stempel des Unternehmens, das das Gerät verkauft hat: |  |
| Name des Geräts:   |  |
| Typ des Geräts:  |  |
| Serien-Nr.:  |  |
| Datum des Verkaufs:  |  |
| Stempel und Unterschrift:  |  |





Skenirajte QR kôd ili posjetite mrežnu stranicu. Tamo ćete dobiti detaljnije informacije o uređaju, dodatne upute za upotrebu uređaja te videoupute za upotrebu uređaja i njegovih podataka.

[www.eurel-products.si/manual](http://www.eurel-products.si/manual)

## ČESTITAMO NA KUPNJI VAŠEG NOVOG UREĐAJA.

Dodatne informacije o našim proizvodima možete pronaći na našoj mrežnoj stranici [www.eurel-products.si](http://www.eurel-products.si). EUREL pridržava pravo prilagoditi ili promijeniti proizvod ili bilo koju povezanu dokumentaciju kako bi osigurao njegovu prikladnost za uporabu u bilo koje vrijeme i bez prethodne najave.

**NAPOMENA:** Najnoviju verziju korisničkog priručnika za ovaj proizvod možete pronaći na [www.eurel.si/servis](http://www.eurel.si/servis)

### **Kazalo sadržaje**

|   |    |
|---|----|
| Predviđena uporaba                                | 40 |
| Sigurnosna upozorenja                             | 41 |
| Sigurnosne upute tijekom uporabe                  | 41 |
| Sigurnosne upute za kabele za punjenje usb type-c | 42 |
| Uporaba   | 43 |
| Čišćenje i održavanje                             | 45 |
| Otklanjanje poteškoća                             | 46 |
| Odlaganje uređaja                                 | 46 |
| Tumačenje simbola i dodatne informacije           | 47 |
| Izjava o jamstvu                                  | 47 |



Prije prve uporabe uređaja pozorno pročitajte upute i slijedite sve sigurnosne i upozoravajuće naputke, čak i ako vam uporaba električnih uređaja nije strana. Pomno čuvajte upute za uporabu za buduću uporabu. Ako uređaj prodate ili prosljedite, priložite i ove upute za uporabu.

**Ako se ne pridržavate uputa za pravilnu uporabu uređaja, proizvođač neće biti odgovoran za štetu nastalu zbog nepridržavanja uputa.**

---

## **PREDVIĐENA UPORABA**

- Uređaj je osmišljen za obradu količina koje su uobičajene za kućanstvo i nije prikladan za uporabu u komercijalne svrhe.
- Uređaj upotrebljavajte samo za obradu hrane. Svaka druga ili dodatna uporaba smatra se neprikladnom. Rezanje drugih tvari (npr. drva) ili vrlo tvrde hrane (kosti, tvrdi sirevi, duboko smrznute hrane) nije dopušteno jer može oštetiti oštricu sjeckalice.
- Uređaj je konstruiran za radnu temperaturu i vlažnost zraka: od 5 do 35 °C maks. 85 % relativne vlažnosti zraka i do 2000 m nadmorske visine.
- Uređaj priključite i upotrebljavajte samo onako kako je navedeno u uputama za uporabu i u skladu sa specifikacijama na natpisnoj pločici (16).



# SIGURNOSNA UPOZORENJA

Ovaj je uređaj u skladu sa svim relevantnim zakonima i normama EU koje se odnose na ovu vrstu i razred uređaja.

 **Opasnost! Opasnost od strujnog udara.**

Kako bi rukovanje bilo sigurno, pridržavajte se sigurnosnih uputa u nastavku. Ako imate bilo kakvih pitanja u vezi sa sigurnošću i sukladnošću uređaja, obratite se našoj korisničkoj službi.

Prije uporabe provjerite ima li na uređaju vidljivih vanjskih oštećenja na kućištu, dodatcima i punjaču. Nemojte upotrebljavati oštećeni uređaj. Prijavite bilo koje uočeno oštećenje ili nedostatak pribora Eurelovom centru za korisničku podršku koji je dostupan na [www.eurel.si/servis](http://www.eurel.si/servis).

 **Kada upotrebljavate ovaj uređaj, uvijek se pridržavajte ovih sigurnosnih upozorenja kako biste spriječili osobne ozljede ili materijalnu štetu.**

- Ovaj uređaj nije igračka i djeca ga ne smiju upotrebljavati. Držite uređaj i njegove dodatke izvan dohvata djece.
- Uređaj smiju upotrebljavati osobe sa smanjenim fizičkim, osjetilnim ili mentalnim sposobnostima ili nedostatkom znanja i/ili iskustva ako su pod nadzorom ili su dobile upute o sigurnoj uporabi uređaja

i ako su svjesne opasnosti prije, tijekom i nakon uporabe (tijekom čišćenja i održavanja).

- Nemojte puniti uređaj ako je kabel za punjenje (15) oštećen.
- Možete sigurno ostaviti uređaj uključen u struju kada se ne upotrebljava kako biste bili sigurni da su baterije uvijek napunjene. Međutim, morate ga isključiti iz struje prije sastavljanja, rastavljanja, čišćenja ili ako ga nećete upotrebljavati dulje vrijeme.
- Ovaj uređaj sadržava litij-ionsku bateriju koja se ne može izvaditi iz pogonske jedinice.
- Uređaj čuvajte na suhom, zatvorenom mjestu.

 **UPOZORENJE: Polietilenske vrećice mogu biti opasne. Kako biste izbjegli opasnost od gušenja, držite izvan dohvata beba i djece. Ove vrećice nisu igračke.**

## SIGURNOSNE UPUTE TIJEKOM UPORABE

- Uređaj uvijek upotrebljavajte na ravnoj, stabilnoj, čistoj površini otpornoj na toplinu.
- Nikada ne pritišćite gumb za uključivanje (2), ako niste spremni upotrijebiti uređaj.
- Uređaj nikada nemojte upotrebljavati u blizini kade, tuša, napunjenog umivaonika ili bilo čega sličnog.
- Kako biste se zaštitili od strujnog udara, nemojte uranjati pogonsku jedinicu u vodu ili druge tekućine.

 **OPREZ! Oštrice su jako oštre!**

- S nastavcima rukujte jako oprezno, oštrice su VRLO oštre.
- Upotrebljavajte samo originalne

nastavke koji dolaze s uređajem ili nastavke koji se mogu naknadno kupiti za koje prodavatelj jamči da su kompatibilni s ovom pogonskom jedinicom.

### **Kako biste spriječili prskanje, uvijek umetnite nastavak u smjesu prije aktiviranja i isključite uređaj prije uklanjanja nastavka iz smjese.**

- Posebno budite oprezni da se ne porežete pri pražnjenju posude i čišćenju oštrica. Ako perete na ruke, provjerite je li voda dovoljno bistra da se jasno vide oštrice.
- Ne uklanjajte dodatke dok uređaj radi! Nikada ne posežite u područje rotirajuće oštrice ili drugih dodataka (npr. pjenjače). Ne dirajte rotirajuće dijelove žlicama ili drugim priborom. Držite rotirajuće dijelove dalje od duge kose i široke odječe.
- Kako biste spriječili nastanak ozljeda, zaustavite proces miješanja čim se oštrica okreće teško ili se uopće ne okreće. Uvjerite se da je uređaj isključen, zatim provjerite ima li u posudi prepreka koje sprečavaju kretanje ili hrane koja je preteška za miješanje. Također provjerite jesu li uređaj i dodatci pravilno sastavljeni.
- Kako biste izbjegli prskanje, počnite miješati na maloj brzini, a zatim postupno povećavajte brzinu.

 **UPOZORENJE: Pri miješanju vruće tekućine upotrebljavajte puno veću posudu ili preradite manje količine. Budite posebno oprezni kada radite s vrućim tekućinama kako biste izbjegli ozljede zbog prolijevanja, iznenadnih para ili prskanja. Kako biste izbjegli opekline od pare, preporučujemo da lagano nagnete**

### **mikser tako da vam ruka ne bude izravno iznad pare.**

- Tijekom upotrebe maknite posudu s hranom od izvora topline kako biste zaštitili uređaj od pregrijavanja.
- Kada pasirate hranu, počnite s malom brzinom, a zatim postupno povećavajte brzinu kako biste dobili glatku smjesu.
- Nemojte prepuniti odabrane posude za miješanje. Razina smjese porast će tijekom miješanja i može se preliti.
- Nikada ne ostavljajte uređaj u vrućoj hrani ili tekućini kada nije u upotrebi. To može uzrokovati pregrijavanje.

## **SIGURNOSNE UPUTE ZA KABELE ZA PUNJENJE USB TYPE-C**



### **Opasnost! Opasnost od strujnog udara**

- Za punjenje upotrebljavajte adapter za napajanje s maksimalnom izlaznom snagom od 10 W (5 V, 2 A). Uvijek upotrebljavajte samo strujne adaptere s certifikacijskim oznakama (kao što su CE, UL, EAC...)
- Za punjenje nemojte upotrebljavati adapter s izlaznim naponom višim od 5 V DC.
- Ako upotrebljavate adapter s nižom izlaznom snagom, vrijeme punjenja bit će dulje.
- Provjerite je li adapter u besprijekornom stanju kako biste izbjegli mogući kratki spoj.
- Upotrebljavajte samo USB kabel za punjenje tipa C. Ako izgubite priloženi kabel za punjenje (15), upotrebljavajte kabel za punjenje

tipa C, koji može izdržati električnu struju od najmanje 2 A.

- Prije svakog punjenja provjerite kabel za punjenje. Ako je kabel za punjenje vidljivo oštećen, nemojte ga upotrebljavati i odmah ga zamijenite.

## UPORABA

Prije prve uporabe preporučujemo brisanje pogonske jedinice baterije čistom, blago vlažnom krpom kako biste uklonili svu prljavštinu ili prašinu. Temeljito je osušite mekom, upijajućom krpom. Pažljivo očistite sve uključene dodatke (osim plastičnih držača nastavaka i poklopca sjeckalice) u toploj vodi s deterdžentom.

**OPREZ! Nemojte upotrebljavati abrazivna sredstva za čišćenje, tvrde alate ili strugače. Budite oprezni pri rukovanju nastavcima jer su oštrice jako oštre.**

**Napomena: Ovaj je uređaj optimiziran povremenu upotrebu s vremenom jednokratne upotrebe 1 minute.** Nakon 1 minute neprekidne uporabe preporučuje se pričekati najmanje 3 minute da se uređaj ohladi prije ponovne uporabe. To će omogućiti da se motor ohladi i spriječiti pregrijavanje, osiguravajući dug vijek trajanja uređaja.

## AKTIVACIJA UREĐAJA

### Slika 2

Prije prve uporabe uređaj je zaključan (sigurnosni program). Aktivirajte ga spajanjem na kabel za punjenje (15).

## ZAŠTITA OD PREGRIJAVANJA I PREOPTEREĆENJA

Uređaj je konstruiran s funkcijom zaštite od pregrijavanja i preopterećenja.

Ako se uređaj pregrije, zaustavlja se i zaključava. Potrebno je pričekati da se uređaj ohladi prije ponovnog pokretanja. Prije pokretanja uređaj mora biti aktiviran.

U slučaju preopterećenja uređaj se zaustavlja i zaključava. Prije pokretanja uređaj mora biti aktiviran. Napomena: Ako problem ne možete riješiti na ovaj način, obratite se našoj servisnoj službi.

## PUNJENJE UREĐAJA

### Slike 1 i 2

Baterija u vašem uređaju nije potpuno napunjena. Kako bi izvedba bila optimalna, preporučuje se posve napuniti uređaj prije prve uporabe. Uređaj punite dok ne zasvijetli zeleni indikator baterije (C). S punim punjenjem vaš će uređaj raditi oko 20 minuta, ovisno o načinu uporabe. Vrijeme punjenja je oko 3,5 sata. Za punjenje baterijske pogonske jedinice kabel za punjenje (3) umetnite u stražnju stranu jedinice.

### Indikatorske svječiće baterije Baterija (C)

- Zelena – između 25 i 100 % napunjenosti baterije.
- Treperi zeleno -- manje od 25 %. Uređaj će uskoro trebati napuniti. Napomena: Ne ostavljajte štapni mikser prazan dulje vrijeme jer to može utjecati na vijek trajanja punjive baterije.
- Ako je baterija potpuno prazna, neće raditi kada se uključi i puni.
- Nakon uporabe potpuno napunite uređaj.

- Ako svoj štapni mikser nećete upotrebljavati dulje vrijeme, potpuno ga napunite svaka 3 mjeseca.
- Temperatura okoline tijekom punjenja treba biti  $20 \pm 5$  °C.

## UKLJUČIVANJE/ISKLJUČIVANJE

### Slika 1

- Za otključavanje uređaja pritisnite gumb za uključivanje (2). Indikator baterije (C) zasvijetlit će, pokazujući da je pogonska jedinica (1) otključana. Nakon što otpustite gumb za uključivanje (2), ponovno ga pritisnite kako biste pokrenuli uređaj.

Napomena: Uređaj ima sigurnosnu funkciju i automatski se zaključava 3 sekunde nakon što pustite gumb za uključivanje (2). Slijedite isti redoslijed kao gore kako biste ponovno aktivirali uređaj.

- Kada uređaj želite isključiti, otpustite gumb za uključivanje (2).

## NAMJEŠTANJE BRZINE

### Slika 1

Brzinu rada uređaja namještate pritiskom na gumb za uključivanje (2). Trenutačnu brzinu prikazuje svjetlosni indikator na uređaj (D). Brzina je označena brojem upaljenih zelenih svjećica (1 najmanja, 5 najveća brzina).

## UPORABA NASTAVAKA

Prije upotrebe odaberite koji je nastavak najprikladniji za hranu koju želite obrađivati.

Svi dodatci se na pogonsku jedinicu baterije postavljaju i otklanjaju sustavom „Easy-click“ (4).

Uređaj se može upotrebljavati s priloženom mjernom posudom (13) ili s bilo kojom drugom posudom.

## Noga miksera

### Slika 3

Noga miksera služi za pasiranje voća i povrća, pripremu umaka, preljeva, juha, voćnih kašica i dječje hrane.

Noga miksera prikladna je za upotrebu s hranom/tekućinom do 100 °C.

**OPREZ! Vrlo oštar nož može izazvati ozljede. Oprezno rukujte nožem.**

- Spojite nogu miksera (5) na pogonsku jedinicu (3) dok ne sjedne na mjesto.
- Umetnite nogu miksera (5) u hranu.
- Uključite uređaj.
- Otpustite gumb za uključivanje (2) za završetak miksanja.
- Nakon upotrebe uklonite nogu miksera s pomoću gumba Easy-click (4).

**OPREZ! Tijekom upotrebe maknite posudu s hranom od izvora topline kako biste zaštitili uređaj od pregrijavanja.**

## Pjenjača

### Slika 4

Pjenjača se upotrebljava za izradu šlaga, bjelanjaka ili miješanje biskvita ili za sve poslove za koje se inače upotrebljava ručna metlica.

- Spojite metalnu pjenjaču (7) na nastavak (6), a zatim na pogonsku jedinicu ručnog miksera dok ne sjedne na mjesto.
- Pjenjaču stavite u posudu s hranom

- i uključite uređaj.
- Otpustite gumb za uključivanje za završetak miksanja.
- Nakon uporabe uklonite nogu miksera s pomoću gumba Easy-click (4).

## Nastavak za pire

### Slika 5

Nastavak za pire pogodan je za izradu pirea bilo koje vrste kuhanog krumpira, povrća ili voća.

- Nastavak za pire (postavite na baterijsku pogonsku jedinicu).
- Uređaj s nastavkom stavite u hranu i uključite ga.
- Pasirajte kuhanu hranu ravnomjernim okomitim pokretima do željene gustoće. Tijekom obrade jednom rukom držite pogonsku jedinicu, a drugom posudu.
- Za završetak izrade pirea otpustite gumb za uključivanje (2).
- Nakon uporabe uklonite nogu miksera s pomoću gumba Easy-click (4).
- Za čišćenje uklonite oštricu (9) s nastavka (8) okretanjem u smjeru kazaljke na satu.
- Oba dijela temeljito osušite prije ponovnog postavljanja.

## Sjeckalica

### Slika 6

Sjeckalica je prikladna za sjeckanje mesa, sira, luka, začinskog bilja, češnjaka, mrkve, oraha, badema, suhih šljiva itd. Nemojte sjeckati jako tvrdu hranu kao što su kockice leda, muškadni oraščić, zrna kave itd.

**Oprez! Oštrica sjeckalice (11) jako je oštra! Uvijek je držite za gornji plastični dio.**

- Postavite oštricu (11) na središnji klin posude sjeckalice i gurnite je prema dnu.
- U posudu sjeckalice (11) dodajte odabrane namirnice.

- Poklopac sjeckalice (12) stavite na zdjelu sjeckalice (10). Pričvrstite poklopac (12) na posudu (10) okretanjem u smjeru kazaljke na satu.
- Postavite baterijsku pogonsku jedinicu na poklopac sjeckalice (10) dok ne sjedne na mjesto.
- Uključite uređaj.
- Tijekom obrade jednom rukom držite pogonsku jedinicu, a drugom posudu sjeckalice (10).
- Za završetak sjeckanja otpustite gumb za uključivanje (2).
- Nakon upotrebe uklonite pogonsku jedinicu s poklopca (12) s pomoću tipke Easy-click (4).
- Otključajte poklopac (12) okretanjem suprotno od kazaljke na satu i izvadite ga iz posude (10).
- Oprezno uklonite oštricu (11).

## Mjerna posuda s poklopcem

### Slika 7

U mjernoj posudi istucite vrhnje ili bjelanjke ili napravite pire. Mjerna posuda (13) ima maksimalnu zapreminu od 600 ml – ne punite više od 300 ml dok tučete, inače bi tekućina mogla istjecati iz posude pri miješanju.

Priloženi poklopac (14) služi kao poklopac za spremanje ostataka hrane. Ako se postavi na dno mjernog vrča, može poslužiti i kao zaštita od klizanja za veću stabilnost vrča tijekom upotrebe.

## ČIŠĆENJE I ODRŽAVANJE

**Uređaj i nastavke temeljito očistite nakon svake uporabe.**

**Za čišćenje slijedite tablicu s naputcima za čišćenje pogonske jedinice baterije i pojedinačnih dodataka (slika 9).**

- Prije čišćenja provjerite je li uređaj isključen.
- Nemojte upotrebljavati abrazivna sredstva ili oštre metalne predmete za čišćenje pojedinačnih komponenti. Oni mogu oštetiti vanjske površine uređaja.
- Tijekom čišćenja pazite da u pogonsku jedinicu ne uđe vlaga. To sprečava oštećenje uređaja i s time povezane popravke.

**OPREZ! Vrlo oštri noževi mogu izazvati ozljede. Oprezno rukujte noževima.**

- Nemojte uranjati plastične dodatke u vodu ili druge tekućine.
- Temeljito osušite sve dijelove i ponovno ih sastavite.

## OTKLANJANJE POTEŠKOĆA

Neke poteškoće koji se pojave korisnik može sam riješiti. Ako niste uspjeli riješiti poteškoću, obratite se korisničkoj službi EUREL.

### Uređaj ne radi

Najčešći uzrok neispravnosti uređaja je prazna baterija. Napunite uređaj.

### Uređaj se isključio tijekom rada

Ako uređaj ne radi unatoč napunjenoj bateriji, moguće je da je došlo do mehaničkoga ili toplinskog preopterećenja. Naputke kako postupiti u tom slučaju pročitajte u poglavlju ZAŠTITA OD PREGRIJAVANJA I PREOPTEREĆENJA.

Ako problem ne možete riješiti na ovaj način, obratite se našoj servisnoj službi.

## ODLAGANJE UREĐAJA

Ambalaža je izrađena od ekološki prihvatljivih materijala koji se mogu isporučiti na recikliranje na lokalna sabirna dvorišta. Ako je moguće, čuvajte originalno pakiranje uređaja tijekom jamstvenog roka kako biste ga mogli pravilno zapakirati u slučaju jamstvenog zahtjeva.



Ovaj je uređaj u skladu s Europskom direktivom 2012/19/ EU o otpadnoj električnoj i elektronskoj opremi (engl. Waste Electrical and Electronic Equipment – WEEE) i Direktivom o otpadnim baterijama. Direktivom se uspostavlja jedinstveni europski okvir za povrat i recikliranje otpadnih uređaja u skladu s odredbama. Kad je vaš uređaj istrošen, radi zaštite okoliša nemojte ga bacati u kućni otpad, nego ga predajte na odgovarajuće sabirno mjesto za prikupljanje takvog otpada. O sabirnim mjestima i njihovu radnom vremenu možete doznati u nadležnom gradskom uredu.

# TUMAČENJE SIMBOLA I DODATNE INFORMACIJE

## Izjava EU o sukladnosti

Od proizvođača možete zatražiti EU izjavu o sukladnosti. Proizvodi označeni simbolom CE udovoljavaju zahtjevima svih primjenjivih direktiva EZ-a.

Skenirajte QR kôd i posjetite našu mrežnu stranicu [www.eurelproducts.si/servis/](http://www.eurelproducts.si/servis/). Tamo ćete pronaći detaljne informacije i daljnje videoupute za uporabu uređaja i odgovarajućih dodataka.

Sljedeći simboli i riječi upozorenja koriste se u našim uputama za uporabu, na uređaju i/ili na ambalaži ili se pak upotrebljavaju za prikaz dodatnih informacija.



Ovaj simbol označava da je prije prve uporabe proizvoda potrebno pročitati upute za uporabu.



Ovaj simbol označava električne uređaje koji odgovaraju razredu zaštite II.



Ovaj simbol označava posebne propise za odlaganje starih uređaja (vidi poglavlje „ODLAGANJE UREĐAJA“).

Stari uređaji ne spadaju u kućanski otpad! Simbol nasuprot označava da ovaj uređaj podliježe Direktivi 2012/19/EU. Ova smjernica navodi da se ovaj uređaj ne smije odlagati u uobičajeni kućanski otpad na kraju svojeg životnog vijeka, nego se mora odlagati na posebno određena mjesta za skupljanje, centre za recikliranje ili odlagališta.

## IZJAVA O JAMSTVU

### UREĐAJ JE NAMIJENJEN ISKLJUČIVO ZA UPORABU U KUĆANSTVU.

#### IZJAVLJUJEMO:

- da će uređaj ispravno funkcionirati unutar tehničkih specifikacija tijekom jamstvenog razdoblja, sve dok ga upotrebljavate u skladu s njegovom namjenom i uputama za uporabu,
- da ćemo se na vaš zahtjev, ako je podnesen u jamstvenom roku,

o vlastitom trošku pobrinuti za otklanjanje kvarova i nedostataka na uređaj koji bi uzrokovali neispravan rad proizvoda, najkasnije u roku 45 dana od dana prijave nedostatka.

Ako uređaj nije popravljen u navedenom roku, na vaš zahtjev zamijenit ćemo ga novim. Jamstveni rok se produljuje tijekom trajanja popravka. Jamstvo počinje teći danom prodaje u maloprodaji, što možete

dokazati priloženim jamstvenim listom i ovjerenim izvornim računom (naziv i sjedište tvrtke koja je prodavala proizvod u maloprodaji, pečat, datum prodaje i potpis prodavatelja).

### **POPRAVKI TIJEKOM JAMSTVENOG RAZDOBLJA**

Za popravke tijekom jamstvenog razdoblja ostvarite jamstvo s izvornim računom. Zahtjevu također priložite jamstveni list uređaja.

### **Jamstveni rok iznosi 24 mjeseca i počinje teći danom isporuke robe potrošaču.**

**Upozorenje!** Tvrtka i sjedište prodavatelja te datum isporuke robe potrošaču vidljivi su iz dostavljenog računa koji je kao prilog sastavni dio jamstvenog lista i uvjet njegove valjanosti.

### **JAMSTVO PRESTAJE U SLUČAJU:**

- nepoštovanja uputa za uporabu
- popravaka koje je izvršila neovlaštena osoba
- ugradnje neoriginalnih komponenti uređaja
- nepravilnog rukovanja uređajem
- oštećenja uzrokovanih mehaničkim utjecajima zbog krivnje kupca ili treće strane
- više sile (poplava, munja, požar...)
- korištenja uređaja u profesionalnim i komercijalnim djelatnostima.

### **PRIJAVA KVAROVA**

Da biste bili sigurni da će vaš slučaj biti brzo obrađen, molimo slijedite sljedeće naputke.

Prije ponovnog pokretanja uređaja pročitajte priloženu dokumentaciju i pogledajte videoupute na servisnoj stranici Eurela: <https://eurel-products.si/servis/>.

Ako problem ne možete riješiti na ovaj način, obratite se:

### **CENTAR ZA POMOĆ KORISNICIMA EUREL**

☎ 080 72 72

☎ 02 621 73 99

✉ [customer.service@eurel.si](mailto:customer.service@eurel.si)

### **Radno vrijeme centra za pomoć korisnicima:**

**od ponedjeljka do petka  
od 08.00 do 14.00**

Prije prijave kvara pripremite:

- opis problema
- račun kojim dokazujete kupnju proizvoda
- tip i serijski broj proizvoda.

Ako se problem ne može riješiti na ovaj način, dogovorit ćemo se s vama o slanju uređaj na servis. Sve potrebne informacije pružit će vam osobe u našem pozivnom centru.

### **KUPNJA REZERVNIH DIJELOVA**

Popis rezervnih dijelova i program dodatne kupnje dostupan je na mrežnoj stranici proizvođača.

### **VRIJEME ZAJAMČENOG SERVISIRANJA**

Vrijeme zajamčenog servisiranja je 3 godine nakon isteka jamstvenog roka. Za kupnju rezervnih dijelova ili servisiranje proizvoda nakon isteka jamstvenog roka obratite se centru za pomoć korisnicima Eurel.

**Važno!** Pridržavamo pravo izmjene jamstvenih uvjeta. Aktualni uvjeti dostupni su na mrežnoj stranici proizvođača.

Jamstvo i ostvarivanje jamstvenih zahtjeva ne isključuje prava potrošača koja proizlaze iz odgovornosti prodavatelja za nedostatke na robi.





Za jamstvene uvjete i servisiranje uređaja jamči:

**Eurel, d. o. o.**

Bistriška cesta 54

2319 Poljčane

Slovenija

**eurel-products.si**

Ako se problem ne može riješiti na ovaj način, dogovorit ćemo se s vama o slanju proizvoda na servis. Sve potrebne informacije pružit će vam osobe u našem pozivnom centru.

### Kupnja rezervnih dijelova

Popis rezervnih dijelova i program dodatne kupnje dostupan je na mrežnoj stranici proizvođača.

### Vrijeme zajamčenog servisiranja

Vrijeme zajamčenog servisiranja je 3 godine nakon isteka jamstvenog roka. Za kupnju rezervnih dijelova ili servisiranje proizvoda nakon isteka jamstvenog roka obratite se centru za pomoć korisnicima Eurel.

## JAMSTVENI LIST

|   |  |
|---|--|
| <b>DAVATELJ JAMSTVA</b>                                 | <b>Eurel, d.o.o., Bistriška cesta 54,<br/>2319 Poljčane, Slovenija</b> |
| Tvrtka, sjedište i pečat tvrtke koja je prodala uređaj: |  |
| Naziv uređaja:  |  |
| Tip uređaja:  |  |
| Serijski br.:   |  |
| Datum prodaje:  |  |
| Pečat i potpis:   |  |



Skenirajte QR kod ili posetite veb-sajt. Tamo ćete dobiti detaljnije informacije o aparatu, dodatna uputstva za korišćenje aparata i video-zapise uputstva o upotrebi aparata i njegovih dodataka.

[www.eurel-products.si/manual](http://www.eurel-products.si/manual)

## ČESTITAMO NA KUPOVINI VAŠEG NOVOG APARATA.

Dodatne informacije o našim proizvodima možete pronaći na našem veb-sajtu [www.eurel-products.si](http://www.eurel-products.si). EUREL zadržava pravo da koriguje ili izmeni proizvod ili bilo koju srodnu dokumentaciju kako bi osigurao njegovu prikladnost za upotrebu, u bilo kom trenutku i bez prethodne najave. NAPOMENA: Najnoviju verziju korisničkog priručnika ovog proizvoda možete pronaći na [www.eurel.si/servis](http://www.eurel.si/servis)

### **Pregled sadržaja**

|  |    |
|--|----|
| Predviđena upotreba                                    | 51 |
| Bezbednosna upozorenja                                 | 52 |
| Bezbednosni saveti tokom upotrebe                      | 52 |
| Bezbednosna uputstva za usb type-c kablove za punjenje | 53 |
| Upotreba   | 54 |
| Čišćenje i održavanje                                  | 56 |
| Rešavanja problema                                     | 57 |
| Uklanjanje aparata                                     | 57 |
| Tumačenje simbola i dodatne informacije                | 58 |
| Izjava o garanciji                                     | 58 |





Pred prvo uporabo aparata natančno preberite navodila in upoštevajte vse varnostne in opozorilne napotke, tudi če vam uporaba električnih naprav ni tuja. Navodilā za uporabo skrbno shranite za uporabo v prihodnje. Če aparat prodate ali predate naprej, obvezno izročite tudi ta navodila za uporabo.

**V kolikor ne sledite navodilom za pravilno uporabo aparata, proizvajalec ne nosi odgovornosti za škodo, ki nastane kot posledica neupoštevanja navodil.**

---

## **PREDVIĐENA UPOTREBA**

- Aparat je dizajniran da obrađuje količine koje su normalne za domaćinstva i nije pogodan za komercijalne svrhe.
- Koristite aparat samo za preradu hrane. Bilo koja druga ili dodatna upotreba smatra se nepravilnom. Sećenje drugih materija (npr. drvo) ili veoma tvrda hrana (kosti, tvrdi sirevi, duboko zamrznuta hrana, mrvljenje leda) nije dozvoljeno, jer može oštetiti sećiva blendera.
- Aparat je dizajniran za operative temperature od 5 °C do 35 °C i vlažnost vazduha do maksimalno 85% rel. vlažnosti vazduha i do 2000 m nadmorske visine.
- Povežite i koristite aparat samo onako kako je naznačeno u uputstvu za upotrebu i u skladu sa specifikacijama na natpisnoj ploči (16).

# BEZBEDNOSNA UPOZORENJA

Ovaj aparat je u skladu sa svim relevantnim zakonodavstvom i standardima EU koji se odnose na ovaj tip i klasu aparata.



**Opasnosti! Opasnost od strujnog udara.**

Da biste osigurali bezbedno rukovanje, sledite dolenađena bezbednosna uputstva. Ukoliko imate bilo kakvih pitanja u vezi sa bezbednošću i usaglašenosti svog aparata, obratite se našem timu korisničkog servisa.

Pre upotrebe proverite da li su na spoljašnosti tela aparata, priboru i punjaču vidljiva oštećenja. Nemojte koristiti oštećen aparat. Prijavite sve primećene štete ili nedostatak dodatne opreme EUREL korisničkom servisnom centru koji je dostupan [www.eurel.si/servis](http://www.eurel.si/servis).



**Kada koristite ovaj aparat, uvek se pridržavajte ovih bezbednosnih mera predostrožnosti kako biste sprečili lične povrede ili materijalna oštećenja.**

- Ovaj aparat nije igračka i ne smeju ga koristiti deca. Držite aparat i pripadajuće dodatke van domašaja dece.
- Aparat mogu upotrebljavati lica sa smanjenim fizičkim, senzornim

ili mentalnim sposobnostima ili lica bez znanja i/ili iskustva, pod uslovom da su pod odgovarajućim nadzorom, odnosno da su dobila uputstva o bezbednoj upotrebi aparata i da su svesna potencijalnih opasnosti koje mogu nastati pre, tokom i nakon upotrebe (tokom čišćenja i održavanja).

- Nemojte puniti aparat ako je kabl za punjenje (15) oštećen.
- Aparat se može bezbedno ostaviti uključen u električnu mrežu kada nije u upotrebi kako bi se osiguralo da je baterija uvek napunjena. Međutim, morate ga isključiti iz električne mreže pre sklapanja, rasklapanja, čišćenja ili ako ga dugo nećete koristiti.
- Ovaj aparat sadrži litijum-jonsku bateriju koja se ne može ukloniti iz pogonske jedinice.
- Čuvajte aparat na suvom zatvorenom prostoru.



**UPOZORENJE: Polietilenske kese mogu biti opasne. Da biste izbegli rizik od gušenja, držite ih van domašaja beba i dece. Ove kese nisu igračke.**

## BEZBEDNOSNI SAVETI TOKOM UPOTREBE

- Uvek koristite aparat na ravnoj, stabilnoj, čistoj površini otpornoj na toplotu.
- Nikada ne pritisajte dugme za napajanje (2) osim ako niste spremni za korišćenje aparata.
- Nikada ne koristite aparat u blizini kade, tuša, napunjenog lavaboa ili bilo čega sličnog.
- Da biste se zaštitili od električnog šoka, nemojte staviti jedinicu za napajanje u vodu ili drugu tečnost.





### **OPREZ! Sečiva su veoma oštra!**

- Izuzetno pažljivo rukujte nastavcima, oštrice su VEOMA oštre.
- Koristite samo originalne nastavke koji su priloženi uz aparat ili nastavke za koje dobavljač garantuje da su kompatibilni sa ovom pogonskom jedinicom.

### **Da biste sprečili prskanje, nastavak uvek ubacite u smesu pre aktivacije i isključite aparat pre nego što uklonite nastavak iz smese.**

- Posebno pazite da ne sečete prilikom pražnjenja posuda i čišćenja sečiva. Kada perete ručno, vodite računa da voda bude dovoljno čista kako biste dobro videli sečiva.
- Ne uklanjajte nastavke tokom rada aparata! Nikada ne posežite za područjem rotirajućeg sečiva ili drugih nastavaka (npr. mutilica). Ne dodirujte rotirajuće delove viljuškama ili drugim priborom. Držite rotirajuće delove dalje od duge kose i labave odeće.
- Da biste sprečili oštećenje, zaustavite proces mešanja čim se sečivo teško rotira ili se uopšte ne rotira. Uverite se da je aparat isključen, zatim proverite da li u posudi ima bilo kakvih prepreka koje sprečavaju kretanje ili da li je hrana preteška za mešanje. Takođe, uverite se da su aparat i nastavci pravilno sklopljeni.
- Prskanje možete izbeći tako što ćete početi da mešate pri niskoj brzini, a zatim postepeno povećavati brzinu.



### **UPOZORENJE: Prilikom mešanja vruće tečnosti koristite mnogo veću posudu ili obradite manje količine. Kada radite sa vrućom tečnošću, posebno pazite na to da izbegnete oštećenja**

### **od preliivanja, iznenadne pare ili prskanja. Da biste izbegli opekotine od pare, preporučuje se blago nagnjanje blendera kako vam ruka ne bi bila direktno iznad pare.**

- Tokom upotrebe uklonite posudu sa hranom sa izvora toplote kako biste zaštitili aparat od pregrevanja.
- Kada pasirate namirnice, počnite nižom brzinom, a zatim postepeno povećavajte brzinu da biste dobili glatku smesu.
- Nemojte prepuniti odabranu posudu za mešanje. Nivo smese će se podići tokom mešanja i može se preliti.
- Nikada ne dozvolite da aparat stoji u toploj hrani ili tečnosti dok nije u upotrebi. Ovo može da izazove pregrevanje.

## **BEZBEDNOSNA UPUTSTVA ZA USB TYPE-C KABLOVE ZA PUNJENJE**



### **Opasnosti! Opasnost od strujnog udara**

- Za punjenje koristite adapter za napajanje sa maksimalnom izlaznom snagom od 10 W (5 V, 2 A). Uvek koristite samo adaptere za napajanje sa sertifikacionim oznakama (kao što su CE, UL, EAC...)
- Za punjenje nemojte koristiti adapter sa izlaznim naponom većim od 5 V DC.
- Ako koristite adapter sa manjim izlazom napajanja, vreme punjenja se produžava.
- Uverite se da je adapter u savršenom stanju da biste izbegli

mogući kratak spoj.

- Koristite samo USB Type-C kabl za punjenje. Ako se izgubi isporučeni kabl za punjenje (15) koristite kabl za punjenje tipa C koji može da izdrži električnu struju od najmanje 2 A.
- Proverite kabl za punjenje pre svakog punjenja. Ako je kabl za punjenje vidno oštećen, nemojte ga koristiti i odmah ga zamenite.

## UPOTREBA

Pre prve upotrebe preporučuje se brisanje baterijske pogonske jedinice čistom, blago vlažnom krpom za uklanjanje prljavštine ili prašine. Temeljno je osušite mekom, upijajućom krpom. Pažljivo očistite sve priložene nastavke (osim plastičnih držača za nastavke i poklopca sekača) u toploj vodi sa deterdžentom.

**OPREZ! Nemojte koristiti abrazivne čistače, čvrste alate ili strugač.**

**Budite oprezni prilikom rukovanja nastavcima, pošto su sečiva veoma oštra.**

**Napomena: Ovaj aparat je optimizovan za korišćenje intervala sa vremenom korišćenja od 1 minuta.** Nakon neprekidnog korišćenja od 1 minuta, preporučuje se da sačekate najmanje 3 minuta da se aparat ohladi pre nego što ponovo upotrebite aparat. To će omogućiti motoru da se ohladi i spreči pregrevanje, čime će se obezbediti dug uslužni vek aparata.

## AKTIVACIJA APARATA

### Slika 2

Pre prve upotrebe, aparat je u zaključanom stanju (bezbednosni program). Aktivira se tako što se poveže sa kablom za punjenje (15).

## ZAŠTITA OD PREGREVANJA I PREOPTEREĆENJA

Aparat je dizajniran sa funkcijom zaštite od pregrevanja i preopterećenja.

Ako se aparat pregreje, zaustavlja se i zaključava. Potrebno je sačekati da se aparat ohladi pre nego što ga ponovo pokrenete. Pre početka, neophodno je aktivirati aparat.

U slučaju preopterećenja, aparat se gasi i zaključava. Pre početka, neophodno je ponovo aktivirati uređaj.

Napomena: Ukoliko prekid potraje, obratite se našem korisničkom servisu.

## PUNJENJE APARATA

### Slike 1 i 2

Baterija u vašem aparatu nije u potpunosti napunjena. Da biste obezbedili optimalne performanse, preporučuje se da u potpunosti napunite aparat pre prve upotrebe. Punite uređaj dok se ne upali zelena indikatorska lampica baterije (C). Uz puno punjenje, vaš aparat će raditi oko 20 minuta, u zavisnosti od toga kako se koristi. Vreme ponovnog punjenja je oko 3,5 sata. Da biste napunili baterijsku pogonsku jedinicu, ubacite kabl za punjenje (3) u zadnji deo jedinice.

### Svetla indikatora baterije (C)

- Zelena – Između 25% i 100% kapaciteta baterije.
- Treperi zeleno – Manje od 25%. Aparat će uskoro morati da se napuni.



Napomena: Ne ostavljajte štapni mikser prazan duže vreme jer to može uticati na trajanje baterije.

- Ako je baterija potpuno ispražnjena, neće raditi kada se priključi i napuni.
- Nakon upotrebe, u potpunosti napunite aparat.
- Ako dugo nećete koristiti svoj štapni mikser, napunite ga u potpunosti svaka 3 meseca.
- Ambijentalna temperatura tokom punjenja treba da bude  $20\text{ }^{\circ}\text{C} \pm 5\text{ }^{\circ}\text{C}$ .

## UKLJUČIVANJE/ISKLJUČIVANJE

### Slika 1

- Da biste otključali aparat, pritisnite dugme za napajanje (2). Svetlo indikatora baterije (C) će zasvetleti, što ukazuje na to da je pogonska jedinica (1) u otključanom stanju. Nakon otpuštanja dugmeta za napajanje (2), ponovo ga pritisnite da biste pokrenuli aparat.

Napomena: Aparat ima bezbednosnu funkciju i automatski se zaključava 3 sekunde nakon otpuštanja dugmeta za napajanje (2). Sledite isti niz kao gorepomenuti da biste ponovo aktivirali aparat.

- Kada želite da isključite aparat, otpustite dugme za napajanje (2).

## PODEŠAVANJE BRZINE

### Slika 1

Brzina rada mašine se podešava pritiskom na dugme za napajanje (2). Trenutna brzina je naznačena svetlosnim indikatorom na aparatu (D). Brzina je naznačena brojem zelenih svetala koja svetle (1 minimalna, 5 maksimalna brzina).

## UPOTREBA NASTAVAKA

Pre upotrebe odaberite koji nastavak najviše odgovara za tip hrane koji želite da obradite.

Svi dodaci se postavljaju na baterijsku pogonsku jedinicu i uklanjaju se sa nje pomoću sistema Easy-click (4).

Aparat se može koristiti sa priloženom mernom posudom (13) ili bilo kojom drugom posudom.

## Noga blendera

### Slika 3

Noga blendera se koristi za pasiranje voća i povrća, pravljenje soseva, preliva, supa, voćnih kaša i hrane za bebe.

Noga blendera je pogodna za upotrebu sa hranom/tečnošću do  $100\text{ }^{\circ}\text{C}$ .

**OPREZ! Veoma oštar nož može da izazove povrede. Pažljivo rukujte nožem.**

- Povežite nogu blendera (5) sa pogonskom jedinicom (3) dok ne klikne na svoje mesto.
- Ubacite nogu blendera (5) u hranu.
- Uključite aparat.
- Da biste završili mešanje, otpustite dugme za napajanje (2).
- Nakon upotrebe, uklonite nogu blendera pomoću dugmeta Easy-click (4).

**OPREZ! Tokom upotrebe uklonite posudu sa hranom sa izvora toplote kako biste zaštitili aparat od pregrevanja.**

## Metlica za mućenje

### Slika 4

Metlica za mućenje se koristi za šlag, belanca ili za mešanje smese za kolače odn. za sve zadatke za koje obično koristimo ručni mikser.

- Povežite metalne metlice (7) sa nastavkom (6) i zatim sa pogonskom jedinicom štapnog miksera dok ne

klikne na svoje mesto.

- Stavite metlice u hranu u posudi i uključite aparat.
- Da biste završili sa mućenjem, otpustite dugme za napajanje.
- Nakon upotrebe, uklonite nastavak pomoću dugmeta Easy-click (4).

## Nastavak za pire

### Slika 5

Nastavak za pire je pogodan za pasiranje bilo koje vrste kuvanog krompira, povrća ili voća.

- Postavite nastavak za pire na baterijsku pogonsku jedinicu.
- Aparat sa nastavkom stavite u hranu i uključite ga.
- Ujednačenim vertikalnim pokretima pasirajte kuvanu hranu do željene konzistencije. Tokom obrade držite pogonsku jedinicu jednom rukom, a drugom držite posudu.
- Da biste završili sa pasiranjem, otpustite dugme za napajanje (2).
- Nakon upotrebe, uklonite nastavak pomoću dugmeta Easy-click (4).
- Da biste očistili, uklonite sečivo (9) sa nastavka (8) uvrtnjem u smeru kazaljke na satu.
- Pre ponovnog spajanja, temeljno osušite oba dela.

## Sekač

### Slika 6

Sekač je pogodan za seckanje mesa, sira, crnog luka, bilja, belog luka, šargarepe, oraha, badema, suvih šljiva itd. Nemojte seckati ekstremno tvrdu hranu, kao što su kockice leda, muskatni oraščić, zrna kafe i slično.

**Oprez! Oštrica sekača (11) je veoma oštra! Uvek ga držite za gornji plastični deo.**

- Stavite sečivo (11) na centralnu iglu posude za seckanje i gurnite je prema dnu.
- Odabrane namirnice dodajte u

posudu za seckanje (11).

- Stavite poklopac sekača (12) na posudu za seckanje (10). Okrenite u smeru kretanja kazaljke na satu, zaključajte poklopac (12) na posudi (10).
- Postavite baterijsku pogonsku jedinicu na poklopac posude za seckanje (10) dok ne klikne na svoje mesto.
- Uključite aparat.
- Tokom obrade držite jedinicu za napajanje jednom rukom, a drugom posudu sekača (10).
- Da biste završili seckanje, otpustite dugme za napajanje (2).
- Nakon upotrebe, uklonite jedinicu za napajanje sa poklopca (12) pomoću dugmeta Easy-click (4).
- Uvrtnjem u smeru suprotnom od kretanja kazaljke na satu otključajte poklopac (12) i uklonite ga sa posude (10).
- Pažljivo uklonite sečivo (11).

## Merna posuda sa poklopcem

### Slika 7

Umutite pavlaku ili belanca u mernoj posudi ili napravite pire. Merna posuda (13) ima maksimalnu zapreminu od 600 ml – prilikom mućenja napunite najviše 300 ml, inače prilikom mešanja tečnost može da istekne iz posude.

Priloženi poklopac (14) služi kao poklopac za skladištenje ostataka hrane. Ako se stavi na dno merne posude, može poslužiti i kao zaštita od proklizavanja za veću stabilnost posude tokom upotrebe.

## ČIŠĆENJE I ODRŽAVANJE

**Temeljno očistite aparat i nastavke nakon svake upotrebe.**

**Za čišćenje pratite tabelu sa**





## uputstvima za čišćenje baterijske pogonske jedinice i pojedinačnih dodataka (slika 9).

- Pre čišćenja, uverite se da je aparat u isključenom stanju.
- Prilikom čišćenja pojedinačnih komponenti nemojte koristiti abrazivne agense za čišćenje ili oštre, metalne predmete. Ovo može da ošteti spoljašnje površine aparata.
- Pobrinite se da vlaga ne uđe u pogonsku jedinicu tokom čišćenja. Na taj način se sprečavaju oštećenja aparata i popravke u vezi sa tim.

### **OPREZ! Veoma oštri noževi mogu da izazovu povredu. Pažljivo rukujte noževima.**

- Nemojte uroniti plastične nastavke u vodu ili drugu tečnost.
- Sve delove temeljno osušite i ponovo sastavite.

## REŠAVANJA PROBLEMA

Neke probleme koji nastaju može da reši sam korisnik. Ako niste bili uspešni u otklanjanju problema, obratite se korisničkom servisu EUREL.

### **Aparat ne radi**

Najčešći uzrok iz kog aparat ne radi jeste ispražnjena baterija. Napunite aparat.

### **Aparat se gasi tokom rada**

Ukoliko, uprkos napunjenoj bateriji, aparat ne radi, moguće je da je došlo do mehaničkog ili toplotnog preopterećenja. Uputstva o tome kako da postupite u ovom slučaju potražite u članku ZAŠTITA OD PREGREVANJA I PREOPTEREĆENJA.

Ukoliko prekid potraje, obratite se našem korisničkom servisu.

## UKLANJANJE APARATA

Ambalaža je napravljena od ekološki pogodnih materijala koje možete da predate na reciklažu u lokalnim sabirnim centrima za prikupljanje otpada. Ukoliko je moguće, originalnu ambalažu aparata uskladištite tokom garantnog perioda kako bi mogao da se pravilno spakuje u slučaju garantnog zahteva.



Ovaj aparat je u skladu sa Evropskom direktivom 2012/19/EU o otpadu električne

i elektronske opreme (WEEE) i Direktivom o otpadnim baterijama. Direktivom se uspostavlja jedinstveni evropski okvir za vraćanje i reciklažu otpadnih aparata u skladu sa odredbama. Kada je vaš aparat dotrajavao, nemojte ga bacati kao kućni otpad kako biste zaštitili životnu sredinu, već ga predajte odgovarajućoj tački prikupljanja za takav otpad. O njihovom radnom vremenu možete da saznate od nadležne opštinske uprave.

# TUMAČENJE SIMBOLA I DODATNE INFORMACIJE



## EU deklaracija o usaglašenosti

EU deklaraciju o usaglašenosti možete da zatražite od proizvođača. Proizvodi sa simbolom CE ispunjavaju uslove svih važećih direktiva EK.

Skenirajte QR kod i posetite naš veb-sajt [www.eurelproducts.si/servis/](http://www.eurelproducts.si/servis/). Tamo ćete pronaći detaljne informacije i dalja video-uputstva za upotrebu, aparat i odgovarajući pribor.

Sledeći simboli i signalne reči koriste se u našim uputstvima za upotrebu, na aparatu i/ili na pakovanju, ili se koriste za prikazivanje dodatnih informacija.



Ovaj simbol označava da je pre prve upotrebe proizvoda neophodno pročitati uputstva za upotrebu.



Ovaj simbol ukazuje na električne uređaje koji su u skladu sa II klasom zaštite.



Ovaj simbol označava posebne propise za odlaganje starih aparata (pogledajte odeljak „ODLAGANJE APARATA“).

Stari aparati ne pripadaju kućnom otpadu! Suprotni simbol ukazuje na to da ovaj aparat podleže Direktivi 2012/19/EU. U ovoj smernici se navodi da ovaj aparat ne treba odlagati kao normalan kućni otpad na kraju svog radnog veka, već se mora predati specijalno određenim punktovima za prikupljanje, reciklažnim centrima ili objektima za odlaganje.

## IZJAVA O GARANCIJI

### APARAT JE NAMENJEN ISKLJUČIVO ZA KUĆNU UPOTREBU.

#### IZJAVLJUJEMO:

- da će aparat ispravno funkcionisati u okviru tehničkih specifikacija u garantnom roku, ukoliko ga koristite u skladu sa njegovom namenom i uputstvima za upotrebu,
- na vaš zahtev, ukoliko je dat u garantni rok, o sopstvenom trošku ćemo se postarati da otklonimo

kvarove i nedostatke na aparatu koji bi sprečili da aparat radi kako treba, najkasnije u roku od 45 dana od dana prijavljivanja kvara.

Aparat, koji se ne popravi u pomenutom periodu, biće zamenjen novim na vaš zahtev. Za period popravke garantni rok se produžava. Garancija stupa na snagu na dan prodaje na malo, što je dokazano priloženim garantnim listom i



potvrđenom originalnom fakturom (ime i registrovano sedište firme koja je prodala proizvod na malo, pečat, datum prodaje i potpis prodavca).

### **POPRAVKE TOKOM GARANTNOG PERIODA**

Za popravke tokom garantnog perioda garanciju ostvarujete uz originalni račun. Takođe bi trebalo da podnesete priloženi garantni list aparata.

### **Garantni rok je 24 meseca i počinje na dan isporuke robe potrošaču.**

**Upozorenje!** Firma i sedište prodavca te datum isporuke robe potrošaču evidentni su iz podnesenog računa, koji je kao prilog sastavni deo garantnog lista i uslov za njegovu valjanost.

### **GARANCIJA PRESTAJE U SLUČAJU:**

- nepoštovanja uputstava za upotrebu,
- popravke koje sprovodi neovlašćeno lice,
- instalacije neoriginalnih komponenti aparata,
- nepravilnog rukovanja aparatom,
- štete nastale usled mehaničkih udara usled krivice kupca ili trećeg proizvođača,
- više sile (poplava, munja, požar...),
- korišćenja aparata u profesionalnim i komercijalnim delatnostima.

### **PRIJAVA KVAROVA**

Za obezbeđivanje brze obrade vašeg slučaja, molimo da pratite sledeća uputstva.

Pre ponovnog pokretanja aparata, pročitajte navedenu dokumentaciju i pogledajte video-uputstva na EUREL servisnoj stranici: <https://eurel-products.si/servis/>.

Ako problem potraje tako da ne možete da ga otklonite, molimo obratite se:

### **EURELOVOM CENTRU ZA KORISNIČKU PODRŠKU**

☎ 080 72 72

☎ 02 621 73 99

✉ [customer.service@eurel.si](mailto:customer.service@eurel.si)

### **Radno vreme EUREL centra za pomoć korisnicima: Od ponedeljka do petka, 08.00–14.00**

Pre nego što prijavite kvar, pripremite:

- opis problema,
- fakturu koja dokazuje kupovinu aparata,
- TIP i serijski broj aparata.

Ukoliko problem ne može da se reši na ovaj način, dogovorićemo se s vama oko primopredaje aparata za servis. Sve potrebne informacije u ovom slučaju pružiće vam lica iz našeg pozivnog centra.

### **KUPOVINA REZERVNIH DELOVA**

Lista rezervnih delova i programa za kupovinu dostupna je na veb-sajtu proizvođača.

### **GARANTOVANO VREME SERVISA**

Vreme garantovanog servisa je 3 godine od isteka garantnog roka. Da biste kupili rezervne delove ili servisirali proizvod nakon isteka garantnog perioda, obratite se Eurelovom centru za korisničku podršku.

**Važno!** Zadržavamo pravo izmene garantnih uslova. Trenutni uslovi i odredbe dostupni su na veb-sajtu proizvođača.

Garancija i ostvarivanje zahteva iz naslova garancije ne isključuju

prava potrošača koja proizilaze iz odgovornosti prodavca za neispravnost robe.

Garantni uslovi i servisiranje aparata su zagarantovani od strane:

**Eurel, d. o. o.**  
Bistriška cesta 54  
2319 Poljčane  
Slovenija  
**eurel-products.si**

Ako problem ne može da se reši na pomenuti način, dogovorićemo se s vama za predaju proizvoda na servis. Sve potrebne informacije u ovom

slučaju pružiće vam lica iz našeg pozivnog centra.

### **Kupovina rezervnih delova**

Lista rezervnih delova i programa za kupovinu dostupna je na veb-sajtu proizvođača.

### **Garantovano vreme servisa**

Vreme garantovanog servisa je 3 godine od isteka garantnog roka. Da biste kupili rezervne delove ili servisirali proizvod nakon isteka garantnog perioda, obratite se Eurelovom centru za korisničku podršku.

## **GARANTNI LIST**

|   |  |
|---|--|
| <b>DAVALAC GARANCIJE:</b>   | <b>Eurel, d.o.o., Bistriška cesta 54,<br/>2319 Poljčane, Slovenija</b> |
| Naziv, registrovano sedište i pečat firme koja je prodala aparat: |  |
| Naziv aparata:  |  |
| Vrsta aparata:  |  |
| Serijski br.:   |  |
| Datum prodaje:  |  |
| Pečat i potpis:   |  |





Zeskanuj kod QR lub odwiedź stronę internetową. Znajdziesz tam więcej informacji na temat urządzenia, dodatkowe instrukcje obsługi oraz film instruktażowy dotyczący korzystania z urządzenia i jego akcesoriów.

[www.eurel-products.si/manual](http://www.eurel-products.si/manual)

## GRATULUJEMY ZAKUPU NOWEGO URZĄDZENIA.

Więcej informacji na temat naszych produktów można znaleźć na stronie internetowej [www.eurel-products.si](http://www.eurel-products.si). EUREL zastrzega sobie prawo do wprowadzania zmian lub modyfikacji produktu albo związanej z nim dokumentacji w dowolnym czasie i bez wcześniejszego powiadomienia w celu zapewnienia jego przydatności do użytku. INFORMACJA: Najnowszą wersję instrukcji obsługi tego produktu można znaleźć pod adresem [www.eurel.si/servis](http://www.eurel.si/servis)

### Spis treści

|  |    |
|--|----|
| Stosowanie zgodne z przeznaczeniem                       | 62 |
| Zasady bezpiecznej eksploatacji                          | 63 |
| Zasady bezpiecznej eksploatacji                          | 63 |
| Zasady bezpiecznej obsługi kabla do ładowania usb typu C | 65 |
| Sposób użycia  | 65 |
| Czyszczenie i konserwacja                                | 68 |
| Rozwiązywanie problemów                                  | 69 |
| Utylizacja urządzenia                                    | 69 |
| Objaśnienie symboli i dodatkowe informacje               | 70 |
| Oświadczenie gwarancyjne                                 | 70 |



Przed pierwszym użyciem urządzenia należy uważnie przeczytać instrukcję obsługi i postępować zgodnie ze wszystkimi zasadami bezpiecznej eksploatacji i ostrzeżeniami, nawet jeśli użytkownik jest zaznajomiony z obsługą urządzeń elektrycznych. Instrukcję obsługi należy przechowywać w bezpiecznym miejscu do wykorzystania w przyszłości. W przypadku sprzedaży lub przekazania urządzenia należy dołączyć do niego instrukcję obsługi.

**W przypadku nieprzestrzegania instrukcji obsługi producent nie ponosi odpowiedzialności za jakiegokolwiek szkody wynikające z tego powodu.**

---

## **STOSOWANIE ZGODNE Z PRZEZNACZENIEM**

- Urządzenie jest przeznaczone do przygotowywania normalnych ilości żywności w gospodarstwie domowym i nie nadaje się do użytku komercyjnego.
- Urządzenia należy używać wyłącznie do przygotowywania żywności. Każde inne lub dodatkowe zastosowanie jest uważane za niewłaściwe. Zabrania się rozdrabniania innych materiałów (np. drewna) lub bardzo twardej żywności (kości, twardego sera, mrożonek), ponieważ może to spowodować uszkodzenie noży blendera.
- Urządzenie jest przeznaczone do pracy w temperaturze od 5°C do 35°C i wilgotności względnej wynoszącej maksymalnie 85% oraz na wysokości do 2000 m nad poziomem morza.
- Urządzenie należy podłączyć i użytkować wyłącznie zgodnie z instrukcją obsługi i informacjami podanymi na tabliczce znamionowej (16).

# ZASADY BEZPIECZNEJ EKSPLOATACJI

Urządzenie jest zgodne ze wszystkimi odpowiednimi przepisami i normami UE mającymi zastosowanie do tego typu i klasy urządzeń.

 **Niebezpieczeństwo!  
Ryzyko porażenia prądem elektrycznym.**

Aby zapewnić bezpieczną obsługę, należy przestrzegać poniższych zasad bezpiecznej eksploatacji. W przypadku jakichkolwiek pytań dotyczących bezpieczeństwa i zgodności urządzenia, prosimy o kontakt z naszym działem obsługi klienta.

Przed użyciem należy sprawdzić urządzenie pod kątem widocznych zewnętrznych uszkodzeń obudowy, akcesoriów i ładowarki. Nie używać uszkodzonego urządzenia. Wszelkie uszkodzenia lub brakujące akcesoria należy zgłaszać do działu obsługi klienta Eurel pod adresem [www.eurel.si/servis](http://www.eurel.si/servis).

 **Podczas korzystania z tego urządzenia należy zawsze przestrzegać zasad bezpiecznej eksploatacji, aby uniknąć obrażeń ciała lub uszkodzenia mienia.**

- Urządzenie nie jest zabawką i nie może być używane przez dzieci. Urządzenie i akcesoria należy przechowywać w miejscu niedostępnym dla dzieci.

- Urządzenie może być obsługiwane przez osoby o ograniczonych zdolnościach fizycznych, sensorycznych lub umysłowych ani osoby nieposiadające wiedzy i/lub doświadczenia, jeśli są one nadzorowane lub zostały poinstruowane w zakresie bezpiecznej eksploatacji urządzenia, a także rozumieją zagrożenia, które mogą wystąpić przed użyciem urządzenia, w trakcie jego obsługi oraz po jej zakończeniu (podczas czyszczenia i konserwacji).
- Nie ładować urządzenia, jeśli kabel do ładowania (15) jest uszkodzony.
- Gdy urządzenie nie jest używane, można bezpiecznie pozostawić je podłączone do sieci elektrycznej, aby mieć pewność, że akumulator jest zawsze naładowany. Urządzenie należy jednak odłączyć od zasilania przed demontażem lub montażem, czyszczeniem lub jeśli nie będzie używane przez dłuższy czas.
- Urządzenie wyposażone jest w akumulator litowo-jonowy, którego nie można wyjmować.
- Urządzenie należy przechowywać w suchym, zamkniętym pomieszczeniu.

 **OSTRZEŻENIE: Worki polietylenowe mogą być niebezpieczne. Przechowywać je w miejscu niedostępnym dla niemowląt i dzieci, aby uniknąć ryzyka uduszenia. Worki nie służą do zabawy.**

## ZASADY BEZPIECZNEJ EKSPLOATACJI

- Urządzenie należy zawsze używać na płaskiej, stabilnej, czystej i odpornej na wysoką temperaturę powierzchni.

- Nigdy nie naciskać przycisku włączania (2), jeśli urządzenie nie ma być używane.
- Nigdy nie używać urządzenia w pobliżu wanny, prysznica, napełnionego zlewu itp.
- W celu ochrony przed porażeniem prądem elektrycznym nie wolno zanurzać silnika w wodzie ani innych płynach.



**UWAGA! Noże są bardzo ostre!**

- Podczas korzystania z przystawek zachować szczególną ostrożność, ponieważ noże są BARDZO ostre.
- Używać wyłącznie oryginalnych przystawek dostarczonych wraz z urządzeniem lub opcjonalnych przystawek, których zgodność z danym silnikiem jest zagwarantowana przez sprzedawcę.

**Aby uniknąć rozpryskiwania, zawsze wkładać przystawkę do mieszanki przed włączeniem urządzenia i wyłączać urządzenie przed wyjęciem przystawki z mieszanki.**

- Podczas opróżniania pojemników i czyszczenia noży należy zachować szczególną ostrożność, aby się nie skaleczyć. Podczas mycia ręcznego należy się upewnić, że woda jest na tyle czysta, że wyraźnie widać noże.
- Nie zdejmować przystawek, gdy urządzenie jest włączone! Nigdy nie dotykać obszaru obracającego się noża ani innych przystawek (np. trzepaczki). Nie dotykać obracających się części łyżkami ani innymi przyborami kuchennymi. Chronić włosy i luźną odzież przed obracającymi się częściami.
- Aby uniknąć uszkodzeń, przerwać proces mieszania, gdy tylko nóż zacznie obracać się z trudem lub

całkowicie przestanie się obracać. Upewnić się, że urządzenie jest wyłączone, a następnie sprawdzić, czy w pojemniku nie znajdują się żadne przedmioty uniemożliwiające obracanie się noża lub czy żywność nie jest zbyt ciężka do mieszania. Należy również upewnić się, że urządzenie i akcesoria są właściwie zmontowane.

- Aby uniknąć rozpryskiwania, rozpocząć mieszanie przy niskiej prędkości, a następnie stopniowo ją zwiększać.



**OSTRZEŻENIE: Podczas mieszania gorących płynów używać znacznie większego pojemnika lub przygotowywać mniejsze ilości. Podczas pracy z gorącymi płynami zachować szczególną ostrożność, aby uniknąć obrażeń spowodowanych ich rozlaniem, nagłym parowaniem lub rozpryskami. W celu uniknięcia poparzeń parą zalecamy lekkie przechylenie blendera, tak aby dłoń nie znajdowała się bezpośrednio nad parującą żywnością.**

- Podczas mieszania zdjąć pojemnik z żywnością ze źródła ciepła, aby chronić urządzenie przed przegrzaniem.
- Podczas blendowania żywności zacząć od niższej prędkości, a następnie stopniowo ją zwiększać, aż do uzyskania gładkiej masy.
- Nie przepełniać pojemników do mieszania. Zawartość pojemnika zwiększy się podczas procesu miksowania, co może prowadzić do jego przepełnienia.
- Nigdy nie pozostawiać nieużywanego urządzenia w gorącej żywności lub płynach. Może to prowadzić do jego przegrzania.



## ZASADY BEZPIECZNEJ OBSŁUGI KABLA DO ŁADOWANIA USB TYPU C



**Niebezpieczeństwo!**  
**Ryzyko porażenia prądem elektrycznym**

- Do ładowania należy używać zasilacza sieciowego o maksymalnej mocy 10 W (5 V, 2 A). Używać wyłącznie zasilaczy sieciowych ze znakiem certyfikacji (np. CE, UL, EAC itp.)
- Do ładowania nie używać adaptera o napięciu wyjściowym wyższym niż 5 V DC.
- W przypadku korzystania z adaptera o niższej mocy wyjściowej czas ładowania będzie dłuższy.
- Upewnić się, że adapter jest we właściwym stanie, aby nie doszło do zwarcia.
- Używać wyłącznie kabla do ładowania USB typu C. W przypadku zgubienia dołączonego kabla do ładowania (15) użyć kabla do ładowania USB typu C, który może wytrzymać prąd o natężeniu co najmniej 2 A.
- Przed rozpoczęciem każdego procesu ładowania sprawdzić kabel do ładowania. Jeśli kabel do ładowania ma widoczne uszkodzenia, nie używać go i natychmiast wymienić.

## SPOSÓB UŻYCIA

Przed pierwszym użyciem zalecamy przetarcie akumulatora czystą, lekko wilgotną ściereczką w celu usunięcia brudu i kurzu. Dokładnie osuszyć miękką, chłonną ściereczką. Dokładnie wyczyścić wszystkie przystawki (z

wyjątkiem plastikowych uchwytów przystawek i pokrywki rozdrabniacza) ciepłą wodą z dodatkiem płynu do mycia naczyń.

**UWAGA! Nie używać ściernych środków czyszczących, twardych narzędzi ani skrobaków. Podczas obsługi przystawek zachować szczególną ostrożność, ponieważ ich noże są bardzo ostre.**

**Informacja: To urządzenie zostało zaprojektowane z myślą o pracy przerywanej z czasem jednorazowego użycia wynoszącym 1 minuty.** Po 1 minucie pracy ciągłej zaleca się odczekanie co najmniej 3 minut przed ponownym użyciem, aż urządzenie ostygnie. Dzięki temu silnik może ostygnąć i nie dojdzie do jego przegrzania, co zapewni długą żywotność urządzenia.

## WŁĄCZANIE URZĄDZENIA Rys. 2

Przed pierwszym użyciem urządzenie jest zablokowane (program bezpieczeństwa). W celu uruchomienia urządzenia podłączyć je do kabla do ładowania (15).

## OCHRONA PRZED PRZEGRZANIEM I PRZECIĄŻENIEM

Urządzenie jest wyposażone w funkcję ochrony przed przegrzaniem i przeciążeniem.

Jeśli urządzenie się przegrzeje, zostanie wyłączone i zablokowane.

Przed ponownym włączeniem urządzenia należy odczekać, aż ostygnie. Przed włączeniem urządzenia należy je aktywować.

W przypadku przeciążenia urządzenie zostanie wyłączone i zablokowane. Przed włączeniem urządzenia należy je ponownie aktywować.

Informacja: W przypadku wystąpienia usterki, której nie można usunąć, prosimy o kontakt z naszym działem obsługi klienta.

## ŁADOWANIE URZĄDZENIA

### Rys. 1 i 2

Akumulator urządzenia nie jest w pełni naładowany. Aby zapewnić optymalną wydajność, zaleca się pełne naładowanie urządzenia przed pierwszym użyciem.

Urządzenie należy ładować do momentu zaświecenia się zielonej kontrolki akumulatora (C). Po naładowaniu do pełna urządzenie będzie działać przez mniej więcej 20 minut w zależności od sposobu użytkowania. Czas ładowania wynosi mniej więcej 3,5 godziny.

Aby naładować akumulator (3), podłączyć kabel do ładowania do gniazda z tyłu urządzenia.

### Kontrolki akumulatora (C)

- Kolor zielony – poziom naładowania akumulatora wynosi od 25% do 100%.
- Kolor zielony migający – mniej niż 25%. Urządzenie musi zostać wkrótce naładowane.

Informacja: Nie pozostawiać blendera z rozładowanym akumulatorem przez dłuższy czas, ponieważ może to wpłynąć na żywotność akumulatora.

- Jeśli akumulator jest całkowicie rozładowany, urządzenie nie będzie działać po podłączeniu i rozpocznie się jego ładowanie.
- Po użyciu naładować urządzenie do pełna.
- Jeśli blender ręczny nie jest używany przez dłuższy czas, należy go w pełni naładować co 3 miesiące.
- Temperatura otoczenia podczas

ładowania powinna wynosić 20°C ±5°C.

## WŁĄCZANIE/WYŁĄCZANIE

### Rys. 1

- Nacisnąć przycisk włączania (2), aby odblokować urządzenie. Kontrolka akumulatora (C) zaświeci się, wskazując, że silnik (1) jest odblokowany. Zwolnić przycisk włączania (2) i nacisnąć go ponownie, aby uruchomić urządzenie.

Informacja: Urządzenie jest wyposażone w funkcję zabezpieczającą i blokuje się automatycznie 3 sekundy po zwolnieniu przycisku włączania (2). Wykonać tę samą procedurę, co powyżej, aby ponownie włączyć urządzenie.

- W celu wyłączenia urządzenia należy zwolnić przycisk włączania (2).

## USTAWIENIE PRĘDKOŚCI

### Rys. 1

Prędkość urządzenia można regulować, naciskając przycisk włączania (2). Bieżąca prędkość jest wskazywana przez lampkę kontrolną na urządzeniu (D). Prędkość jest wskazywana przez liczbę świecących się zielonych lampek (1 – najniższa, 5 – najwyższa prędkość).

## KORZYSTANIE Z PRZYSTAWEK

Przed użyciem należy wybrać przystawkę, która najlepiej nadaje się do przygotowywanej żywności. Wszystkie akcesoria są mocowane/odłączane od części z silnikiem akumulatorowym za pomocą funkcji „Easy Click” (4).

Urządzenie może być używane z dostarczonym pojemnikiem z

miarką (13) lub z dowolnym innym pojemnikiem.

## Przystawka blendująca

### Rys. 3

Przystawka blendująca służy do przecierania owoców i warzyw, przygotowywania sosów, dressingów, zup, przecierów owocowych i żywności dla niemowląt.

Przystawka blendująca jest odpowiednia do żywności/płynów o temperaturze do 100°C.

**UWAGA! Kontakt z bardzo ostrym nożem może prowadzić do obrażeń. Zachować ostrożność podczas obsługi ostrzy.**

- Podłączyć przystawkę blendującą (5) do części z silnikiem akumulatorowym (3), aż zatrzaśnie się na swoim miejscu.
- Włożyć przystawkę blendującą (5) do żywności.
- Włączyć urządzenie.
- Zwolnić przycisk włączania (2), aby zakończyć proces mieszania.
- Po użyciu odłączyć przystawkę blendującą za pomocą przycisku Easy Click (4).

**UWAGA! Podczas mieszania zdjąć pojemnik z żywnością ze źródła ciepła, aby chronić urządzenie przed przegrzaniem.**

## Trzepaczka

### Rys. 4

Trzepaczka służy do ubijania śmietany lub białek, mieszania ciasta biszkoptowego lub innych czynności, do których zazwyczaj używa się trzepaczki ręcznej.

- Podłączyć metalową trzepaczkę (7) do przystawki (6), a następnie do części z silnikiem akumulatorowym blendera ręcznego, aż zatrzaśnie się na swoim miejscu.
- Umieścić trzepaczkę w pojemniku z żywnością i włączyć urządzenie.

- Zwolnić przycisk zasilania, aby zakończyć mieszanie.
- Po użyciu odłączyć przystawkę za pomocą przycisku Easy Click (4).

## Przystawka blendująca

### Rys. 5

Przystawka do przecierania nadaje się do przecierania wszystkich rodzajów gotowanych ziemniaków, warzyw i owoców.

- Podłączyć przystawkę do przecierania do części z silnikiem akumulatorowym.
- Umieścić urządzenie z przystawką w żywności i włączyć je.
- Przecierać ugotowaną żywność równomiernymi pionowymi ruchami, aż do uzyskania pożądanej konsystencji. Podczas przygotowywania żywności należy trzymać część z silnikiem akumulatorowym jedną ręką, a pojemnik drugą.
- Zwolnić przycisk włączania (2), aby zakończyć proces przecierania.
- Po użyciu odłączyć przystawkę za pomocą przycisku Easy Click (4).
- W celu wyczyszczenia wyjąć noże (9) z przystawki (8), obracając je w kierunku zgodnym z ruchem wskazówek zegara.
- Dokładnie wysuszyć obie części przed ponownym zamontowaniem.

## Rozdrabniacz

### Rys. 6

Rozdrabniacz nadaje się do siekania mięsa, sera, cebuli, ziół, czosnku, marchwi, orzechów włoskich, migdałów, śliwek itp. Nie należy rozdrabniać bardzo twardych produktów, takich jak kostki lodu, gałka muszkatołowa, ziarna kawy itp.

**Uwaga! Nóż rozdrabniacza (11) jest bardzo ostry! Zawsze trzymać go za górną plastikową część.**

- Umieścić nóż (11) na środkowym trzpieniu pojemnika do rozdrabniania i docisnąć go.
- Umieścić wybraną żywność w pojemniku do rozdrabniania (11).
- Umieścić pokrywkę rozdrabniacza (12) na pojemniku do rozdrabniania (10). Zablokować pokrywkę (12) na pojemniku (10), obracając ją w kierunku zgodnym z ruchem wskazówek zegara.
- Umieścić część z silnikiem akumulatorowym na pokrywce pojemnika do rozdrabniania (10), aż zatrzaśnie się na swoim miejscu.
- Włączyć urządzenie.
- Podczas przygotowywania żywności należy trzymać część z silnikiem akumulatorowym jedną ręką, a pojemnik do rozdrabniania (10) – drugą ręką.
- Zwolnić przycisk włączania (2), aby zakończyć proces rozdrabniania.
- Po użyciu odłączyć część z silnikiem akumulatorowym od pokrywki (12) za pomocą przycisku Easy Click (4).
- Odblokować pokrywkę (12), obracając ją w kierunku przeciwnym do ruchu wskazówek zegara i zdejść ją z pojemnika (10).
- Ostrożnie wyjąć nóż (11).

### **Pojemnik z miarką z pokrywką** **Rys. 7**

Ubić śmietaną lub białka w pojemniku z miarką lub zrobić purée. Pojemnik z miarką (13) ma maksymalną pojemność 600 ml – podczas ubijania napełnić go maksymalnie do 300 ml, w przeciwnym razie zawartość pojemnika może wypłynąć podczas ubijania.

Dołączona pokrywka (14) służy do przechowywania resztek jedzenia. Po umieszczeniu jej na spodzie pojemnika z miarką służy ona za zabezpieczenie przed ślizganiem się,

aby zwiększyć stabilność pojemnika podczas użytkowania.

## **CZYSZCZENIE I KONSERWACJA**

**Po każdym użyciu dokładnie wyczyścić urządzenie i akcesoria. W celu wyczyszczenia należy zapoznać się z tabelą zawierającą instrukcje czyszczenia części z silnikiem akumulatorowym i poszczególnych akcesoriów (Rys. 9).**

- Przed czyszczeniem upewnić się, że urządzenie jest wyłączone.
- Do czyszczenia poszczególnych elementów nie używać ściernych środków czyszczących ani ostrych, metalowych przedmiotów. Mogą one uszkodzić zewnętrzną powierzchnię urządzenia.
- Upewnić się, że podczas czyszczenia do części z silnikiem akumulatorowym nie dostanie się wilgoć. W ten sposób można uniknąć uszkodzenia urządzenia i związanych z tym napraw.

**UWAGA! Kontakt z bardzo ostrymi nożami urządzenia może prowadzić do obrażeń. Zachować ostrożność podczas obsługi ostrzy.**

- Nie zanurzać plastikowych przystawek w wodzie lub innych płynach.
- Dokładnie wysuszyć wszystkie części i złożyć je ponownie.

## **ROZWIĄZYWANIE PROBLEMÓW**

Niektóre z występujących problemów mogą zostać rozwiązane przez użytkownika. W przypadku wystąpienia problemu, którego nie można rozwiązać, prosimy o kontakt z naszym działem obsługi klienta.



## Urządzenie nie działa

Najczęstszą przyczyną, dlaczego urządzenie nie działa, jest rozładowany akumulator. Naładować urządzenie.

## Urządzenie wyłączyło się podczas pracy

Jeśli urządzenie nie działa pomimo naładowania akumulatora, może to oznaczać przeciążenie mechaniczne lub termiczne. Instrukcje postępowania w takim przypadku można znaleźć w rozdziale „OCHRONA PRZED PRZEGRZANIEM I PRZECIĄŻENIEM”.

W przypadku wystąpienia usterki, której nie można usunąć, prosimy o kontakt z naszym działem obsługi klienta.

## UTYLIZACJA URZĄDZENIA

Opakowanie jest wykonane z materiałów przyjaznych dla środowiska, które można poddać recyklingowi w lokalnych punktach zbiórki. W miarę możliwości należy zachować oryginalne opakowanie urządzenia w okresie obowiązywania gwarancji, aby odpowiednio zapakować urządzenie w przypadku rozszyczenia gwarancyjnego.



Niniejsze urządzenie jest zgodne z europejską dyrektywą 2012/19/UE w sprawie zużytego sprzętu elektrycznego i elektronicznego (WEEE) oraz dyrektywą w sprawie zużytych baterii. Dyrektywa ta określa znormalizowane europejskie ramy dla właściwego odbioru i recyklingu starych urządzeń. Po zakończeniu eksploatacji urządzenia, w celu ochrony środowiska, nie wyrzucać go wraz z odpadami domowymi, lecz oddać do odpowiedniego punktu zbiórki tego typu odpadów. Aby uzyskać informacje na temat punktów zbiórki i godzin ich otwarcia, należy skontaktować się z lokalnymi władzami.

# OBJAŚNIENIE SYMBOLI I DODATKOWE INFORMACJE



## Deklaracja zgodności UE

Deklaracja zgodności UE jest dostępna u producenta. Produkty ze znakiem CE spełniają wymagania wszystkich obowiązujących dyrektyw WE.

Zeskanuj kod QR i odwiedź naszą stronę internetową [www.eurelproducts.si/servis/](http://www.eurelproducts.si/servis/). Znajdziesz tam szczegółowe informacje oraz dodatkowe instrukcje wideo dotyczące korzystania z urządzenia i odpowiednich akcesoriów.

Poniższe symbole i ostrzeżenia są używane w naszych instrukcjach obsługi, na urządzeniu i/lub na opakowaniu lub służą jako odniesienie do dodatkowych informacji.



Ten symbol oznacza, że przed pierwszym użyciem produktu należy zapoznać się z instrukcją obsługi.



Ten symbol oznacza urządzenia elektryczne spełniające wymagania klasy ochrony II.



Ten symbol wskazuje specjalne zasady utylizacji zużytych urządzeń (patrz rozdział „UTYLIZACJA URZĄDZENIA”).

Zużytych urządzeń nie należy wyrzucać razem z odpadami domowymi! Symbol obok oznacza, że to urządzenie podlega dyrektywie 2012/19/UE. Zgodnie z tą dyrektywą nie wolno wyrzucać tego urządzenia wraz ze zwykłymi odpadami domowymi po zakończeniu okresu eksploatacji, ale należy je przekazać do wyznaczonego punktu zbiórki, centrum recyklingu lub zakładu utylizacji.

## OŚWIADCZENIE GWARANCYJNE

### URZĄDZENIE JEST PRZEZNACZONE WYŁĄCZNIE DO UŻYTKU DOMOWEGO.

#### OŚWIADCZAMY:

- że urządzenie będzie działać właściwie w ramach swojej specyfikacji technicznej w okresie obowiązywania gwarancji, pod warunkiem, że będzie ono używane zgodnie z jego przeznaczeniem i instrukcją obsługi.

- że na żądanie użytkownika, zgłoszone w okresie obowiązywania gwarancji, naprawimy na nasz koszt wszelkie wady lub usterki urządzenia powodujące jego niewłaściwe działanie w ciągu 45 dni od daty zgłoszenia wady.

Jeśli urządzenie nie zostanie naprawione w tym okresie, na żądanie użytkownika wymienimy je na nowe. Okres obowiązywania gwarancji



zostanie przedłużony o czas trwania naprawy. Gwarancja obowiązuje od daty sprzedaży, potwierdzonej załączoną kartą gwarancyjną i oryginałem faktury (nazwa i siedziba sprzedawcy, data sprzedaży, pieczętka i podpis sprzedawcy).

### **NAPRAWY W OKRESIE OBOWIĄZYWANIA GWARANCJI**

W przypadku napraw w okresie obowiązywania gwarancji należy przedłożyć oryginalną fakturę w celu zgłoszenia roszczenia gwarancyjnego. Do wniosku należy dołączyć kartę gwarancyjną urządzenia.

**Okres obowiązywania gwarancji wynosi 24 miesiące i rozpoczyna się w dniu przekazania towaru konsumentowi.**

**Ostrzeżenie!** Nazwa i siedziba sprzedawcy oraz data dostawy towaru do konsumenta znajdują się na przesłanej fakturze, która stanowi integralną część karty gwarancyjnej i jest warunkiem jej obowiązywania.

### **GWARANCJA WYGASA W PRZYPADKU:**

- nieprzestrzegania instrukcji obsługi,
- napraw przeprowadzonych przez osobę nieupoważnioną,
- instalacji nieoryginalnych części w urządzeniu,
- niewłaściwej obsługi urządzenia,
- uszkodzeń spowodowanych wstrząsami mechanicznymi z winy nabywcy lub osoby trzeciej,
- działania siły wyższej (powódź, uderzenie pioruna, pożar itp.),
- korzystania z urządzenia w celach zawodowych i zarobkowych.

### **ZGŁASZANIE USTEREK**

Aby zapewnić szybkie rozpatrzenie

sprawy, prosimy o zapoznanie się z poniższymi informacjami. Przed ponownym uruchomieniem urządzenia należy zapoznać się z załączoną dokumentacją i obejrzeć film instruktażowy na stronie serwisu Eurel: <https://eurel-products.si/servis/>.

W przypadku wystąpienia problemu, którego nie można rozwiązać, prosimy o kontakt:

### **DZIAŁ OBSŁUGI KLIENTA EUREL**

☎ 080 72 72

☎ 02 621 73 99

✉ [customer.service@eurel.si](mailto:customer.service@eurel.si)

**Godziny pracy działu obsługi klienta Eurel:  
Od poniedziałku do piątku,  
08:00-14:00**

Przed zgłoszeniem usterki należy przygotować następujące informacje:

- opis problemu,
- faktura jako dowód zakupu urządzenia,
- TYP i numer seryjny urządzenia.

Jeśli problemu nie można rozwiązać w ten sposób, uzgodnimy z użytkownikiem termin przekazania urządzenia do naprawy. Dział obsługi klienta przekaze wszystkie niezbędne informacje.

### **ZAKUP CZĘŚCI ZAMIENNYCH**

Listę części zamiennych i program opcjonalny można znaleźć na stronie internetowej producenta.

### **GWARANTOWANY OKRES KONSERWACJI**

Gwarantowany okres konserwacji wynosi 3 lata po wygaśnięciu okresu obowiązywania gwarancji. Aby zakupić części zamienne lub serwisować produkt po upływie okresu

obowiązywania gwarancji, należy skontaktować się z działem obsługi klienta firmy Eurel.

**Ważne!** Zastrzegamy sobie prawo do zmiany warunków gwarancji. Aktualne warunki można znaleźć na stronie internetowej producenta.

Gwarancja i dochodzenie roszczeń z tytułu rękojmi nie wyłączają uprawnień konsumenta wynikających z odpowiedzialności sprzedawcy za wady towaru.

Warunki gwarancji i konserwacji urządzenia są zapewnione przez:

**Eurel, d. o. o.**  
Bistriška cesta 54  
2319 Poljčane  
Słowenia  
[eurel-products.si](http://eurel-products.si)

Jeśli problemu nie można rozwiązać w ten sposób, uzgodnimy z użytkownikiem termin przekazania produktu do naprawy. Dział obsługi klienta przekaże wszystkie niezbędne informacje.

### **Zakup części zamiennych**

Listę części zamiennych i program opcjonalny można znaleźć na stronie internetowej producenta.

### **Gwarantowany okres konserwacji**

Gwarantowany okres konserwacji wynosi 3 lata po wygaśnięciu okresu obowiązywania gwarancji. Aby zakupić części zamienne lub serwisować produkt po upływie okresu obowiązywania gwarancji, należy skontaktować się z działem obsługi klienta firmy Eurel.

## **KARTA GWARANCYJNA**

| <b>UDZIELAJĄCY GWARANCJI</b>                                 | <b>Eurel, d.o.o., Bistriška cesta 54, 2319 Poljčane, Słowenia</b> |
|--|---|
| Nazwa, siedziba i pieczęć firmy, która sprzedała urządzenie: |   |
| Nazwa urzędnika:   |   |
| Typ urzędnika:   |   |
| Nr seryjny:  |   |
| Data sprzedaży:  |   |
| Pieczęć i podpis:  |   |











**PROIZVAJALEC / MANUFACTURER / HERSTELLER**

Eurel d. o. o.  
Bistriška cesta 54  
2319 Poljčane SLOVENIJA  
[www.eurel-products.si](http://www.eurel-products.si)

SLO 080 72 72  
EU +386 2 621 73 99

